

DK

SE















GB



# Adano

Brugsanvisning · Bruksanvisning · Instruction manual

## ADVARSELSSYMBOLER PÅ ROBOTTEN

	<p>Læs brugsanvisningen før brug</p>		<p>Udsæt aldrig batteriet for ild eller anden varmekilde (max 40o C)</p>
	<p>Hold afstand til robotplæneklipperen når den er i aktion.</p> <p>Hold hænder og fødder væk fra roterende knive. Put aldrig hænder eller fødder tæt på eller under maskinen, når robotplæneklipperen er i aktion.</p>		<p>Genbrugsmærke. Materialerne i batteriet kan genbruges.</p>
	<p>Sørg for maskinen er SLUKKET og at afbryderknappen er sat på OFF, før der begyndes på vedligeholdelse eller inspektion af maskinen.</p>		<p>Batteriet i robotplæneklipperen er af typen Li-ion.</p> <p>Batteriet må ikke afskaffes via almindeligt husholdningsaffald. Batteriet skal afskaffes via genbrugsstationer.</p>
	<p>Sid aldrig på maskinen.</p>		<p>Garanteret støjniveau.</p>
	<p>CE godkendelsesmærke</p>		<p>SMPS (Switch mode strømforsyning)</p>
	<p>Robotplæneklipper eller lade station må ikke afskaffes med det almindelige husholdningsaffald, da produkterne indeholder elektroniske komponenter.</p> <p>Produktet skal afleveres på genbrugsstationer eller andre faciliteter, der kan håndtere genbrug af elektronik.</p>		<p>Dobbelt isoleret.</p>
	<p>Afgrænsningskablet (lavvolt) må ikke forlænges eller splittes.</p> <p>Pas på når der trimmes, skæres kanter eller fjernes mælkebøtter i nærheden af afgrænsningskablet, så det ikke beskadiges.</p>		<p>SMPS (Switch mode power supplér) med en kortslutningssikker sikkerhedsisolerende strømforsyning.</p>
	<p>Batteriet må aldrig komme i direkte berøring med vand.</p>		

## INDHOLDSFORTEGNELSE

<b>TEKNISKE DATA</b> .....	6
<b>SIKKERHEDSANORDNINGER</b> .....	6
<b>FØR INSTALLATION</b> .....	9
<b>INSTALLATION OG PLACERING AF LADESTATION</b> .....	10
Lynnedslagsbeskyttelse .....	10
<b>AFGRÆNSNINGSKABEL</b> .....	11
Forberedelse: .....	12
Lægning af afgrænsningskabel .....	12
Hjørner .....	13
Forhindringer i haven .....	13
Træer .....	13
Fjern nedfalden frugt og grene .....	13
Sten .....	14
Skråninger .....	14
Stier, indkørsler og fliser .....	14
Klipning langs fliser .....	14
Ujævn plæneoverflade .....	15
Blomsterbede .....	15
Kabel som forhindring .....	15
Kabel uden forhindring .....	15
Korridor .....	16
<b>FORBIND AFGRÆNSNINGSKABLET</b> .....	17
Samlemuffe ved brug eller forlængelse af kabel .....	17
<b>SÆT STRØM TIL LADESTATION</b> .....	18
<b>OPSTART OG TEST AF INSTALLATIONEN</b> .....	19
<b>PROGRAMMERING</b> .....	20
<b>PIN KODE INDSTILLING</b> .....	20
<b>ÆNDRING AF STARTTIDSPUNKT OG KLIPPETID</b> .....	21
<b>BESKRIVELSE AF DISPLAY</b> .....	23
<b>INSTALLATION AF APP</b> .....	24
Download app'en .....	24
<b>FØR DER OPRETTES FORBINDELSE TIL ROBOT</b> .....	24
<b>OPSÆTNING AF APP</b> .....	24
Opsætning og tilslutning .....	24
Tilslutning via QR kode .....	24
Manuel tilslutning (uden brug QR kode) .....	26
Styr robot på sekundær mobiltelefon .....	26
<b>BRUG AF APP</b> .....	27

Home .....	27
Batteritilstand .....	27
Schedule .....	27
Settings .....	29
<b>ROBOTTENS FUNKTIONER .....</b>	<b>31</b>
Kørsel til ladestation.....	31
Genkendelse af afgrænsningskabel .....	31
Stop robotten .....	31
Indstilling af klippehøjde.....	31
Klippebegrænsninger for robotplæneklipper .....	32
<b>REGNSENSOR.....</b>	<b>33</b>
<b>HÅNDBETING AF ROBOTPLÆNEKLIPPEREN .....</b>	<b>33</b>
Afmontage af cover .....	33
Fastgørelse af cover.....	33
<b>RENGØRING OG UDSKIFTNING AF RESERVEDELE .....</b>	<b>34</b>
Rengøring af plast skjolde .....	34
Rengøring af undersiden .....	34
Rengøring af ladestation. ....	34
Knivbladene .....	35
<b>VINTEROPBEVARING .....</b>	<b>35</b>
Forberedelser til foråret.....	36
<b>UDSKIFTNING AF BATTERIET .....</b>	<b>36</b>
<b>TILBEHØR .....</b>	<b>37</b>
<b>FEJLKODER.....</b>	<b>38</b>



## PAKKEN INDEHOLDER

DK



Robotplæneklipper

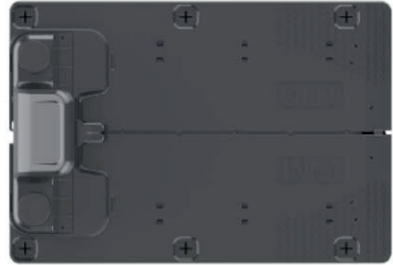

Ladestation



Plastskruer for ladestation 6 stk.



Knive 3 stk.



Afgrænsningskabel 130m



Plastpløkker 180 stk.



Strømforsyning

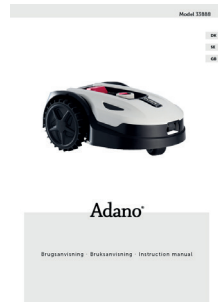

Betjeningsvejledning

## Du skal yderligere bruge



# RM6 ROBOTPLÆNEKLIPPER

## INTRODUKTION

For at du kan få mest mulig glæde af dit nye produkt, beder vi dig gennemlæse denne brugsanvisning, før du tager produktet i brug. Vi anbefaler dig desuden at gemme brugsanvisningen, hvis du senere skulle få brug for at genopfriske din viden om produktets funktioner.

## TEKNISKE DATA

### Motor specifikationer

Motor model: Batteri

Motor type: 20V, 2,0 Ah Lithium-Ion

### Drive system

Kapacitet: Op til 600 m<sup>2</sup>

Ladetid: 120-140 min

### Instrument

Arbejdsbredde: 18 cm

Knivsystem: 3 stk. knive

Arbejdshøjde min-max: 20-60 mm

Højdeindstillinger: 9

Hældning: Max 20° / 36%

### Udstyr

Afgrænsningskabel: 130 m

Pløkker: 180 stk.

Knive: 3 stk.

Ladestation: 1 stk. (28W / 1.1A)

Dimensioner (LxBxH): 56 x 36 x 23 cm

Vægt: 7,5 kg

Løftesensor, forhindringssensor, væltesensor, hældningssensor, regnsensor, multizone.

## SIKKERHEDSANORDNINGER

### 1. Tyverisikring/afbrydermekanisme

Tyverisikringen/afbrydermekanismen forhindrer andre i at bruge eller køre plæneklipperen, medmindre vedkommende har en gyldig kode. Du bliver bedt om at indtaste en firecifret kode efter eget valg, som skal bruges som sikkerhedskode.

### 2. Løftesensor

Hvis plæneklipperen løftes mere end 10 mm fra jorden, når kniven er i brug, stopper kniven straks med at rotere.

### 3. Vippesensor

Hvis plæneklipperen vippes opad fra en hvilken som helst side mod en lodret position, standser kniven straks.

### 4. Forhindringssensor

Plæneklipperen registrerer forhindringer, der står i vejen under drift. Hvis plæneklipperen støder på en forhindring, holder den op med at køre i den retning og bakker væk fra forhindringen.

### 5. Regnsensor

Plæneklipperen har en regnsensor, som kan standse plæneklipperen i regnvej.

### 6. Nødstopknap

Hvis du trykker på STOP-knappen, standser plæneklipperen og kniven med det samme.

## **7. Hovedafbryder**

Når hovedafbryderen slukkes, afbrydes al drift. Den skal slukkes, før plæneklipperen løftes, og ved enhver form for vedligeholdelse.

## **8. Lukket batteri**

Batteriet, der driver plæneklipperen, er fuldstændig forseget og lækker ikke nogen form for væsker, uanset hvor det er placeret.

## **9. Basisstation/omkredsafbryder og afgrænsningskabel**

Plæneklipperen kan ikke køre, hvis der ikke er installeret et afgrænsningskabel, som aktiveres via basisstationen. Plæneklipperen kører ikke, hvis afgrænsningskablet ikke er tilsluttet korrekt eller er beskadiget.

## PRODUKT OVERSICHT

1. Stop knap
2. Display
3. Klippeindstilling
4. Regnsensor
5. Serienr.
6. QR kode til download af App til iPhone
7. QR kode til download af App til Android
8. QR kode til download af manual



<b>Adano RM6</b> 20V Max. 36Wh $n_n=2800$ rpm $\varnothing=18$ cm 8.0kg CAUTION-Do not touch rotating blade VORSICHT-Rotierende Klinge nicht berühren ATTENTION-Né touchez pas la lame rotative	<b>18711 Robotic Lawnmower RM6</b> IPX5 Fremstillet i Kina Fabrikant: Harald Nyborg A/S Gammel Højmevej 30, DK - 5250 Odense SV	 Made in China		 App Store	 Google play	 MANUAL		
--	---	--	---	--	--	---	---	---

- 5
- 6
- 7
- 8

### FØR INSTALLATION

Det anbefales at lave en skitse over ens græsplæne med de forhindringer, du som bruger ønsker at beskytte. Det giver et godt overblik over arbejdet med kabellægning, samt den bedste placering til ladestationen.

Tegn afgrænsningskablet fra ladestationen rundt i haven og rundt om evt. forhindringer, man ønsker at beskytte, så som blomsterbede, små træer osv.

I følgende kapitel forklares, hvordan robotplæneklipperen skal installeres. Læs derfor dette kapitel grundigt før planlægning og installation af afgrænsningskablet påbegyndes.

Tjek også det forventede behov for afgrænsningskabel (længde). Der følger rigeligt kabel med til omkredsning af græsplæner på op til kapacitetsgrænsen (600 m<sup>2</sup>), men har man mange blomsterbede (øer) inde i plænen, hvor kablet skal rundt om, kan det forbruge mange meter ekstra kabel. Det kan her være nødvendigt at tilkøbe ekstra afgrænsningskabel og forlænge det.

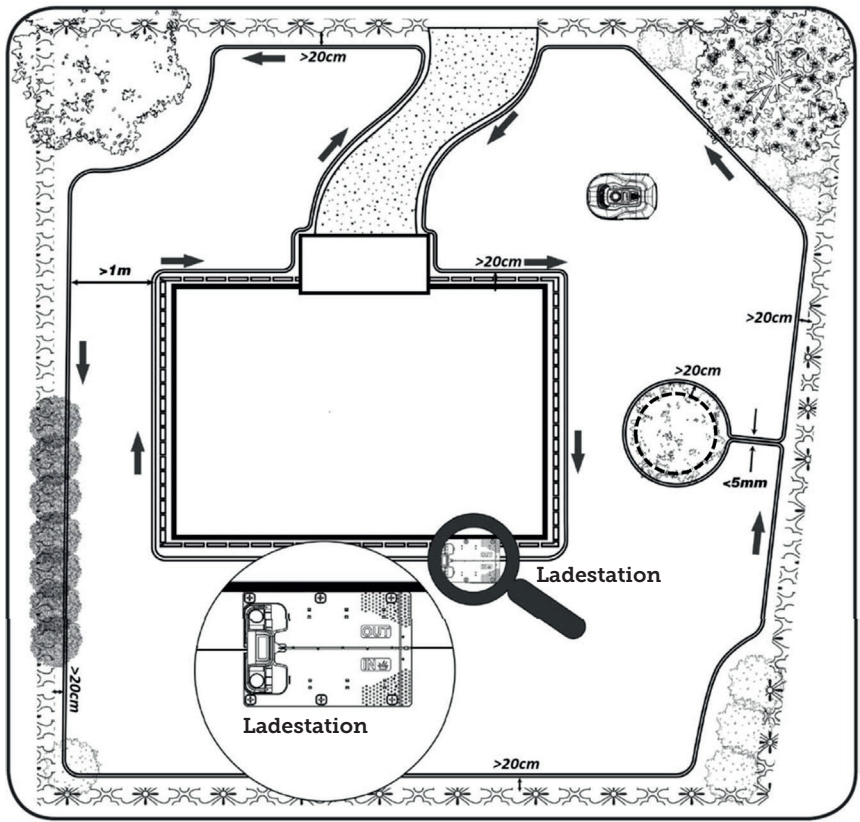

## INSTALLATION OG PLACERING AF LADESTATION

Placering af ladestationen kræver, at der er et 230V strømuttag i nærheden. Alternativt skal der trækkes et forlænger-kabel ud til den ønskede position af ladestationen.

Ladestationens flade indgangsrum skal pege mod højre.

Ladestationen kan placeres på 2 måder:

1. Langs en af siderne (A)
2. I et hjørne (B)

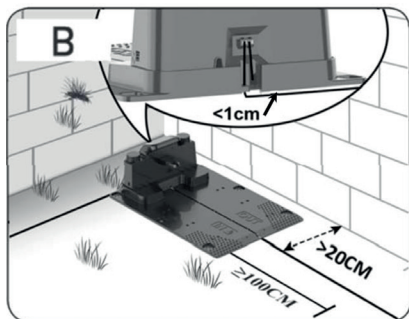
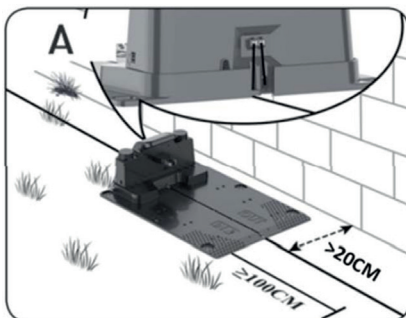

Vælges placering i et hjørne, så skal det sikres at afgrænsningskablet kan gå bagom ladestationen så tæt på bagpladen som muligt (<1 cm) og ind i stikket, som vist på illustrationen (B). Der vil i dette tilfælde være et lille område bag ladestationen, som ikke kan klippes. Området kan evt. belægges med fliser eller sten i stedet for græs.

Bemærk: Det anbefales at have 1-2 m ekstra kabel i overskud, hvis muligt. Se afsnit "Forbind afgrænsningskablet".

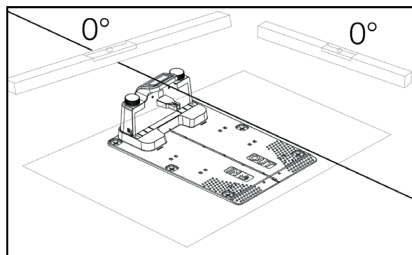

Ladestationen skal placeres på et helt fladt underlag og skal have en helt lige strækning på minimum 1 meter foran ladestationen, for at sikre robotplæneklipperen får den rigtige indkørsel til ladestationen. Det er vigtigt, at dette overholdes.

### Lynnedslagsbeskyttelse

For at beskytte robotplæneklipperen mod lynnedslag anbefales det, at man ikke placerer ladestationen under eller i nærheden af et højt træ. Ligeledes må der heller ikke trækkes forlængerledning til ladestation rundt omkring høje træer.

Det anbefales at robotplæneklipperen ikke kører, når det er tordenvejrs af hensyn til skader på elektroniske komponenter ved lynnedslag. Ligeledes anbefales det ved tordenvejrs helt at tage strømmen fra ladestationen og, hvis det er muligt, at frakoble afgrænsningskablet fra ladestationen.

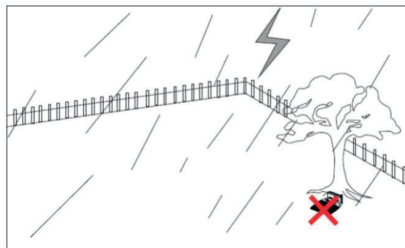

Fastgør ladestationen med de 6 medfølgende skruer/pløkker.

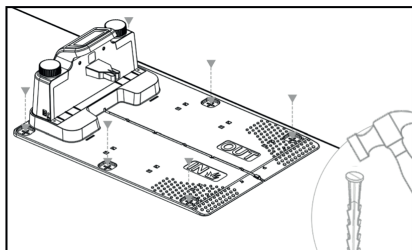

Vær sikker på at området "OUT" peger ud mod kanten af plænen

Når du har fundet den korrekte placering, og ladestationen er opsat må strømmen IKKE tilsluttes endnu. Først skal afgrænsningskablet udlægges, og tilsluttes ladestationen.

Derefter kan strømmen tilsluttes.

## AFGRÆNSNINGSKABEL

Udlægningen af afgrænsningskabel er den vigtigste ting under installationen, da en ordentlig kabellægning giver et mere tilfredsstillende resultat.

Robotplæneklipperen kan ikke klippe helt ud til kanten pga. sikkerhedskrav (afstand fra klippeskjold til knivene). Man skal derfor være opmærksom på, at der efterlades en kant af græs hele vejen rundt om græsplænen, som ikke kan klippes af robotplæneklipperen.

Her er man nødt til at klippe græsset med en græstrimmer eller en almindelig plæneklipper regelmæssigt.

Alternativt kan man lægge en bred flisekant (mindst 12 cm) hele vejen rundt om græsplænen i samme niveau som græsset, som robotten kan køre ind over, så man undgår en græskant som ikke kan klippes. Se afsnittet "Klipning langs fliser"

Ideelt set ønsker man denne uklippede kant så lille som muligt, og derfor skal afgrænsningskablet placeres så tæt på kanten, som muligt.

Under optimale vilkår, vil en afstand på 20 cm være ideelt, men det kræver nogle forudsætninger er opfyldt:

- Græsplænen skal være helt plan i kanterne, så robotten ikke kan glide ud i vådt føre
- Der må ikke hænge blomster, planter og grene ud over græsplænen
- Hjulene må ikke komme ud i jordbedet under kørslen
- Hjul og klippeskjold må ikke komme i berøring med evt. høje kanter

Dvs. robotten skal uhindret kunne køre hele vejen rundt langt afgrænsningskablet uden at komme i berøring med noget og ej kører ud i et jordbed med hjulene.

Hvis ovenstående ikke kan opfyldes, kan det være nødvendigt at øge afstanden. Det afhænger af den specifikke haveindretning. Det anbefales uanset hvad at have mindst 1 cm ekstra afstand, da afgrænsningskablet kan forskubbe sig lidt efter noget tid, når græsrodnettet vokser.

Hvis man laver en forhindring ved hjælp af afgrænsningskablet (f.eks. rundt om et blomsterbed midt i græsplænen eller nedgravet svømpeøl/trampolin), så anbefales det er øge afstanden til 25-30 cm, så den ikke risikere at falde ned.

### Forberedelse:

Find først rullen med kabel og find den løse ende. Find dernæst plastpløkkerne. Forbered en tommestok eller hjemmelavet afstandsmåler som målepind på f.eks. 20 cm, så du let kan lave en ensartet og korrekt afstand til græskanten/forhindringer. Derudover skal der bruges en hammer, en klemmetang og en saks/bidetang til at klippe ledning med (dette medfølger ikke).

Husk: Græsset må ikke være højere end 60 mm inden maskinen sætter igang, ellers skal det først klippes med en almindelige plæneklipper (med opsamling). Det anbefales at man klipper græsset ned til 35-40 mm inden man installerer robotten.

### Lægning af afgrænsningskabel

Start kabellægningen ved ladestationen og læg et stykke ind under ladestationen, som rækker cirka 50 cm længere bagud, så der er rigeligt med kabel at arbejde med, når det skal tilsluttes til strømstikkene på ladestationen.

Rul afgrænsningskablet ud, bevæg dig med uret rundt, læg det på græsset og sæt det fast med plastpløkkerne. Det er ikke nødvendigt at grave kablet ned i jorden. Inden for få måneder er græsset vokset over kablet og det vil ikke kunne ses.

(Hvis man vil grave det ned, så læg det cirka 2 cm under græssets overflade)

HUSK: Hold mindst 20 cm afstand til græskanten/forhindringer. Brug tommestok eller hjemmelavet målepind.

Hvis der er hæk, blomster/planter der hænger ud over græsplænen, skal afstanden øges her. Det er vigtigt at robotten kan passere frit forbi uden at ramme grene mv.

BEMÆRK: Den maksimalt tilladte længde for afgrænsningskablet er 300m.

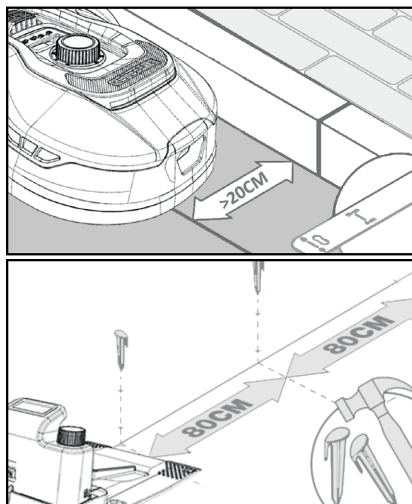

Afgræsningskablet lægges nu rundt i haven efter din have skitse.

Sæt plastpløkkerne for hver ca. 80 cm ved lige strækninger og tættere ved hjørner eller buer.

Jo tættere på jorden kablet lægges, jo mindre risiko er der for, at man falder over kablet eller det skulle blive klippet over af robotplæneklipperen. Strømstyrken i afgræsningskablet er kun 20V og derfor ingen fare for hverken mennesker eller dyr.

Sørg for at kablet sidder korrekt placeret i plastpløkken (se billede) inden den bankes i jorden.





Sørg for at placere plastpløkker på de lavest punkter på græsplænen, så kablet holdes stramt ned mod plænen overalt. Det kan være nødvendigt med tættere afstand end 80 cm.

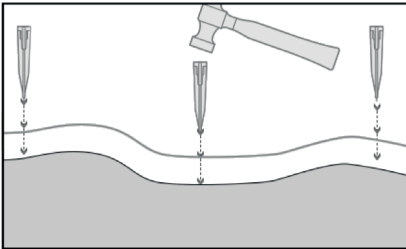

### Hjørner

Når du kommer til et hjørne i din have, er det her vigtigt, at kablet drejer i en blød bue og ikke følger hjørnet i en 90° vinkel. Brug flere plastpløkker til at få den optimale afrunding. Ethvert punkt langs ledningen skal have mindst 20 cm afstand til kanten.

### Forhindringer i haven

Faste forhindringer i haven der er højere end 100 mm såsom vægge, hegn, havemøbler, stolper osv., behøver man ikke at beskytte med afgrænsningskablet, da robotens forhindringssensorer vil registrere en påkørsel af forhindringen og derefter stoppe, vende rundt og finde en ny kørselsretning.

### Træer

De fleste træer i haven vil robotplænelipperen blot se som en almindelig "fast" forhindring og behøver derfor ikke beskyttes.

Visse træer, som står kegleformet op fra jorden med blottede rødder, der er lavere end 100 mm, skal beskyttes med afgrænsningskabel.

Dette er for at undgå, at robotten kører op på rødderne og sætter sig fast eller beskadiger knive og understel.



### Fjern nedfalden frugt og grene

Hvis der ligger nedfalden frugt og grene, kan dette stoppe robotplænelipperen. Ryd altid græsplænen for disse ting, så driftstop undgås.

Især i september-oktober falder der mange æbler ned fra æbletræer.

Disse kan få robotten til at stoppe. Hvis området under æbletræer er med i robotens klippeområde, skal man være forberedt på at fjerne æblerne før robotten kører.

Alternativt skal området under æbletræer udelades, når afgrænsningskablet lægges.

## Sten

Hvis der er sten i robottens klippeområde, er det vigtigt man vurderer om kanten på stenen er højere eller lavere end 100 mm, og om stenen skal beskyttes eller ej netop for at undgå skader på robotten.



Ved forhindringer der skal afgrænses, er det vigtigt at følge den retning, man er startet fra.

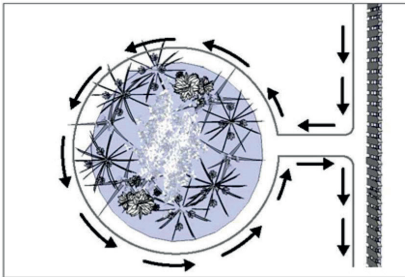

## Skråninger

Robotplæneklipperen kan køre op og ned ad skråninger med en max stigning på 20° (el. 36%).

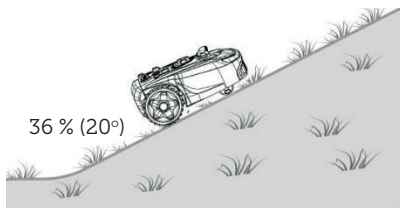

Hvis der er en direkte nedkørsel mod afgrænsningskablet, må skråningen ikke overstige 10° stigning for at forhindre robotten i at køre hen over kablet, hvis der er lav friktion i græsset.

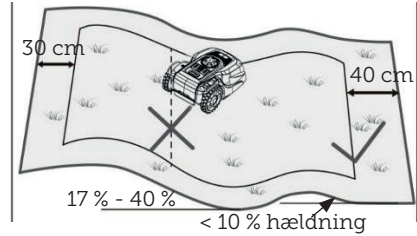

Kører robotplæneklipperen ned mod afgrænsningskablet fra en stigning på mere end 10°, skal der være minimum 2 meter fra kanten af skråning til afgrænsningskablet.

## Stier, indkørsler og fliser

Ligger der en gang eller kørselsareal i robottens klippeområde, som er i et andet niveau end græsplænen, bør det undgås, at robotten prøver at køre over dette areal for at komme til græsset på den anden side. I stedet bør der lægges afgrænsningskabel med mindst 20 cm afstand til gangarealet.

Hvis græsplænen og gang- og kørselsareal er i samme højde, kan man godt lade robotten køre over arealet med hjælp af afgrænsningskablet.

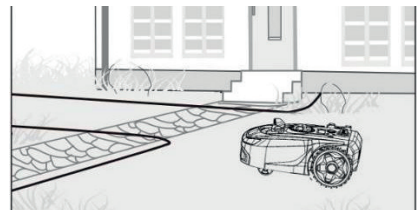

## Klipning langs fliser

Hvis flisearealet er plant og i niveau med græsplænen kan man lade robotten køre lidt ud på gangarealet med det ene hjul og på den måde få klippet udover kanten på græsplænen. Læg her afgrænsningskablet med 8 cm afstand til kanten.

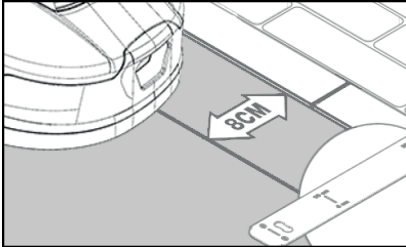
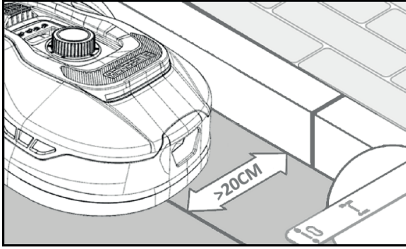

### Ujævn plæneoverflade

Har græsplænen en ujævn overflade, vil der være risiko for skade på knivene, da de risikerer at ramme jorden. Dette bør undgås helt for at sikre holdbarheden af robot- plæneklipperen. Udjævn klippearealet, fyld huller med jord. Er det ikke muligt at udjævne, bør dette areal helt udelukkes fra klippeområdet med afgrænsningskablet.

### Blomsterbede

Indeholder klippeområdet blomsterbede der skal beskyttes med afgrænsningskabel, er der to muligheder for dette, som følger her:

#### Kabel som forhindring

Ønsker man, at robotplæneklipperen skal følge kablet rundt om blomsterbedet skal kablerne ligge parallelt med mindst 10 cm afstand og med mindst 20 cm rundt om blomsterbedet (se billede 1). Der skal være mindst 80 cm afstand fra kant til blomsterbed (se billede 3). Totaltlængden af "øen" må max være 28 m målt fra kanten/langsiden.

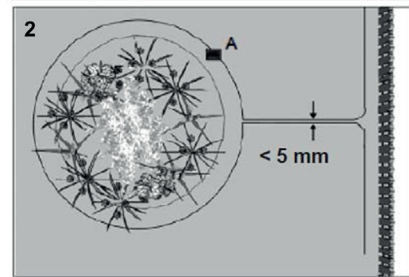
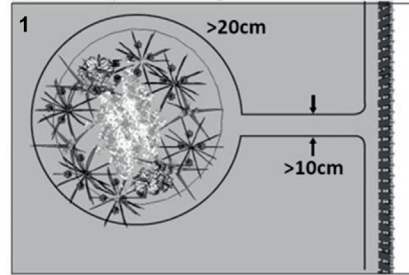

### Kabel uden forhindring

2. Ønsker man at robotten skal køre over 2 parallelle kabler, skal de ligge helt tæt med afstand på max 5 mm (og ej krydse). Her vil det dog være nødvendigt at sætte en forhindring (fx sten, rør) på position A (se billede 2) for at sikre, at robotten, ikke bare kører rundt i ring. Der skal være mindst 80 cm afstand fra kant til blomsterbed (se billede 3).

Bemærk: Position A skal være et fladt område og må ikke være på en skråning. Omkring position A skal der være minimum 0,5x0,5 meter fladt område.

### Tip:

Husk, når afgrænsningskablet skal lægges rundt om blomsterbedene, er det vigtigt at huske, på, hvordan blomster og planter ændre sig hen over året, så der på ethvert tidspunkt af året, er plads til at robotplæneklipperen kan passere bedet uden at beskadige planterne (nogle planter/blomster kan hænge ud over græsplænen).

Vær også opmærksom på, at bruger man afgrænsningskablet rundt om mange blomsterbede midt på græsplænen, så kan det resultere i at der ikke er nok kabellængde til at nå hele vejen rundt. Tjek dette, når skitse over haven laves. Ekstra afgrænsningskabel kan tilkøbes.

### Havebassin og swimmingpools.

Robotplæneklipperen kan naturligvis ikke tåle at komme under vand. Har havebassinet eller swimmingpoolen ikke en høj kant som på billedet (mindst 10 cm), skal de afgrænses via afgrænsningskablet, eller alternativt skal der opsættes hegn omkring bassinet/poolen.

Vælger man afgrænsningskabel til at beskytte disse, er det vigtigt at afstanden til vandkanten øges fra de normale >20 cm til 1 meter, for at forhindre robotten skridder ud over kanten i vådt vejr.

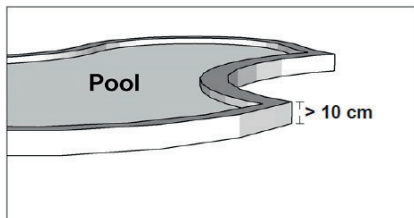

### Bemærk

Læg ikke omkredsledningen parallelt over et almindeligt strømkabel. Det elektriske felt i strømkablet kan

forstyrre signalet i afgrænsningskablet! Når forhindringer skal afgrænses med afgrænsningskablet, er det vigtigt at kablet ikke krydser hinanden, da robotplæneklipperen ikke vil kunne følge den rigtige retning, hvis det krydses.



### Korridor

Har klippeområdet en smal korridor, er der visse minimummål, der skal overholdes for at robotplæneklipperen kører optimalt. Længden bør max. være 8 meter, hvis bredden kun er 0,8-1 m. Generelt må korridoren ikke være smallere end 0,8 m nogen steder.

Kørsel i smalle korridorer bruger mere strøm, da den skal vende mange gange.

Hvis korridoren er smallere end 0,8 meter, kan robotten ikke manøvrere ordentligt rundt der, og området skal fjernes fra klippeområdet ved hjælp af afgrænsningskablet.

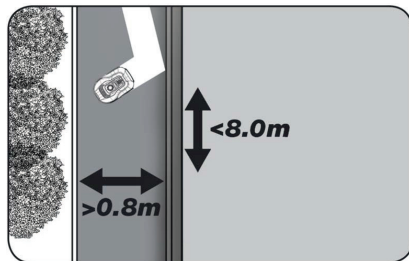

### HUSK: Afgrænsningskablet må IKKE krydse sig selv på noget tidspunkt.

Nu når du har udlagt afgrænsningskablet, overholdt alle afstandsmål nøje, og du er tilfreds med den måde kablet er lagt i din have, så er det tid til at fastgøre pløkkerne. Tag din hammer og slå nu plastpløkker ordentligt fast i jorden.

Sørg for at holde kablet helt stramt, når pløkkerne slås fast, så kablet ligger helt lige.

Når du er nået tilbage til ladestationen, træk da igen ca. 1 meter ekstra kabel ud, så der er rigeligt kabel at arbejde med ved tilslutning eller hvis der skal korrigeres et sted langs plænen.

### FORBIND AFGRÆSNINGSKABLET

**HUSK: Der skal være minimum 1 meter kabel i en lige strækning foran ladestationens køreplade.**

Det er vigtigt at lægge kablet fra fronten (til rød kabelindgang) ind under kørepladen, og trække det ud ved bagenden af ladestationen.

Tilpas længden af kablet og klip overskydende kabel væk.

Sørg for der mindst er 1 meters ekstra kabel totalt set, hvis muligt, inden du klipper overskydende kabel over.

Af-isoler kablet (skræl plastikken af kablet) 10 mm af enderne. Brug en af isolering tang, eller en kniv. Pas på fingrene! Tvist metaltrådene fra kablet, så kabelenden bliver stram.

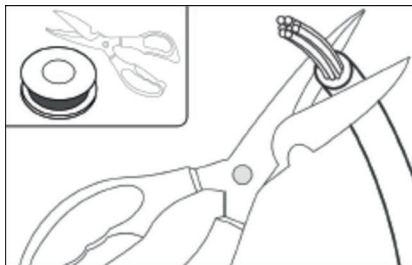

Nu er afgræsningskablet klar til montering.

Indsæt afgræsningskabel der går ind under kørepladen i det røde stik og kablet der kommer ind bagfra i det sorte stik. Får man fejlkoden "E1" på robotten, så er der byttet rundt på stikkene, som det grønne afgræsningskabel er sat fast til.

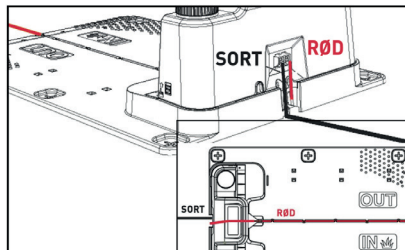

Overskydende grænsekabel må ikke opbevares bag ladestationen.

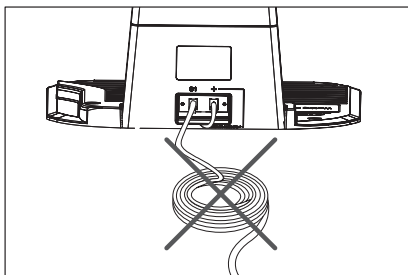
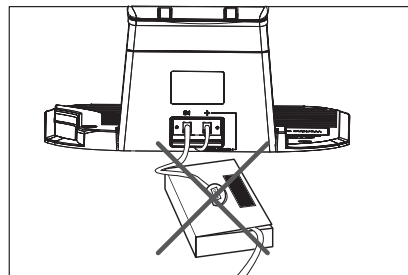

### Samlemuffe ved brug eller forlængelse af kabel

Ved evt. brud på afgræsningskabel, som skal repareres - eller ved forlængelse af kabel - er det vigtigt at der bruges en vandtæt samlemuffe (silikonemuffe).

Afisoler cirka 7-10 mm af ledningen før den sættes ind i samlemuffen (afisoleret ledning må ikke være blottet uden for samlemuffen). Tryk herefter det blå stykke ned, hvilket vil forsegle samlemuffen. Der vil komme en smule silikone ud af samlemuffen.

Samlemuffer skal graves en smule ned i græsplænen, så knivene ikke rammer den.

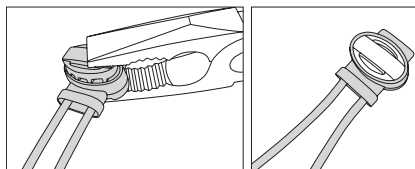

### SÆT STRØM TIL LADESTATION

Nu kan 230V strømmen tilsluttes til ladestationen.

Sørg for, at opladeren ikke placeres direkte på jorden, og at den holdes tør, f.eks. ved at hænge den op.

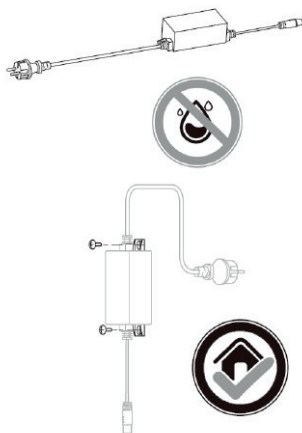

Nu lyser en lille LED diode. Lyser dioden grøn er alt OK, og der er forbindelse i afgrænsningskablet.

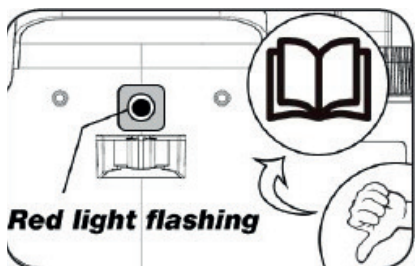
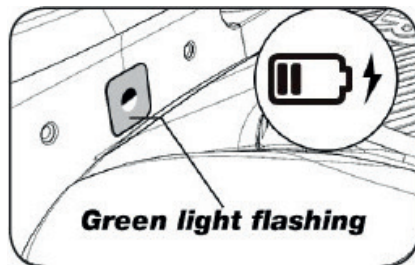
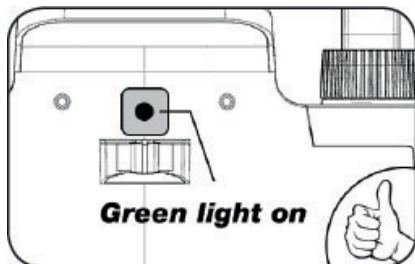

Er der ikke noget lys i dioden, tjek da først 230V strømforbindelsen, om den er tilsluttet korrekt og tændt. Hvis LED dioden ikke konstant lyser eller blinker grøn, og der ikke er fejl i 230V forbindelsen, tjek da følgende fejlsøgningsskema:

	LED	BESKRIVELSE
1	Grøn lys	Afgrænsningskablet er monteret korrekt og robotten er fuldt opladet.
2	Intet lys	Der mangler strøm. Tjek at strømforsyningen er monteret korrekt på ladestationen og i en stikkontakt.
3	Grøn lys blinker	Robotklipper lader
4	Rødt lys blinker	Afgrænsningskabel er ikke monteret korrekt i det røde/sorte stik eller der er brud på afgrænsningskablet. Tjek evt. kabelsamlinger.

Bemærk: Der kan evt. høres en svag summen ved ladestationens transformator. Dette er helt normalt.

### OPSTART OG TEST AF INSTALLATIONEN

Når LED'en konstant lyser grøn, er det tid til at afprøve robotplæneklipperen:

1. Juster klippehøjden til maksimal højde (60 mm)
2. Evt. afmonter knive, for at undgå at afgrænsningskablet klippes over, hvis det ikke er lagt helt fladt/stramt ned på græsplænen
3. Sæt robotten inde på græsplænen mindst 2 m væk fra ladestationen
4. Tryk på TÆND/SLUK knappen ind til robotten tændes. Tryk PIN koden ind. Koden vil være 0000, som er indstillet fra fabrikken (senere kan personlig PIN kode indstilles, læs kapitlet "PIN kode indstilling"). Brug pilene op/ned til at indstille hvert af de 4 pinkode tal og tryk OK for at gå videre. Displayet vil herefter vise , som betyder at robotten er klar.

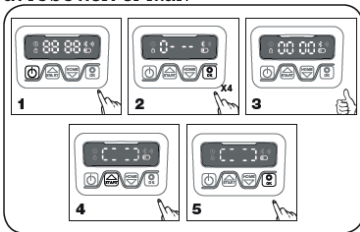

5. Tryk på START, og tryk derefter OK for at starte klipningen. Nu vil robotten starte med at køre. Lad den køre i få minutter.
6. Tryk på den store STOP knap.
7. Flyt robotten hen, så den peger ind mod området bagved ladestationen (cirka 1 m afstand til kablet).

8. Tryk på HOME og derefter OK og se om robotten selv finder hjem til ladestationen ved at køre ud til afgrænsningskablet og følge det mod uret hjem.

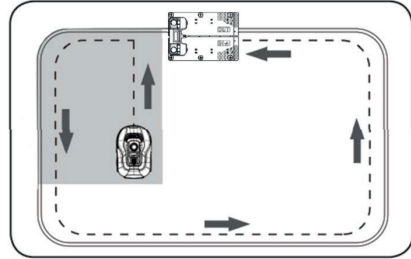

**Vigtigt:** Det er her du kan kontrollere at din kabellægning er optimal. Følg robotten, når den kører retur til ladestationen langs afgrænsningskablet og tjek at den ikke kommer i berøring med forhindringer undervejs (høje kanter, grene, planter osv.) og at hjulene holder sig inden på græsplænen hele tiden. Hvis robotten rammer/rører en forhindring, skal afgrænsningskablet flyttes længere væk fra kanten og testen gennemføres igen. Hvis der er flere centimeters sikkerhedsafstand til nærmeste forhindring/jordbed, så kan afgrænsningskablet flyttes tættere på kanten. Gentag testen og se om alt er OK. Det anbefales dog at have mindst 1 cm sikkerhedsafstand hele vejen rundt.

9. Ved ladestationen vil robotten begynde at lade batteriet helt op. Skulle det ske, at robotten ikke rammer ladestationen eller påkører den skævt, skal ladestationens placering (eller afgrænsningskablet foran) sandsynligvis tilrettes. Tjek også om underlaget er plant og fast.

**BEMÆRK: Robotten slukker automatisk efter 30 sekunder, hvis den ikke modtager noget input efter, at den er blevet tændt.**









## PROGRAMMERING

### Tip:

Programmering af år, dato og tid kan også gøres ved at forbinde robotten til App'en frem for at gøre via displayet på robotten. Når der skabes forbindelse til App, indstilles tid og dato automatisk. Se afsnit "Opsætning af App".







### Start med at indstille år, dato og tid, da det er grundlaget for programmering

Indstillingen starter med år, dato og til sidst tid. For at aktivere indstilling af år, dato og tid tryk på  i 5 sek indtil ikonet  lyser og tallene i displayet blinker, herefter indstilles år ved at hjælp af  eller  og  til at bekræfte hver enkelt tal indtil årstallet er indstillet korrekt. Samme fremgangsmåde bruges til dato og tid.

Bemærk dog at dato indstilling altid starter med måned angivelse og derefter månedsdag, i billede eksemplet nedenfor er datoen derfor August 25 (08.25). Når år, dato og tid er gemt, vises  på displayet.



### PIN KODE INDSTILLING

For at ændre pinkoden tryk  og  ned på samme tid i 3 sek., herefter vil  ikonet lyse og "PIN 1" fremgå på displayet. Nu skal den gamle pinkode indtastes, dette gøres ved at bruge  eller  og  til at bekræfte hver enkelt tal indtil den gamle pinkode er indtastet. Herefter fremgår "PIN 2" på displayet og den nye pinkode er nu klar til at blive tastet på samme måde som den gamle pinkode (i billede eksemplet nedenfor 1234).







Når den nye pinkode er tastet og  vises på displayet, er den nye pinkode gemt.







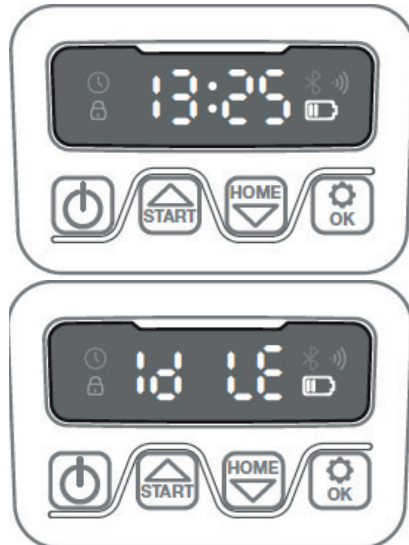
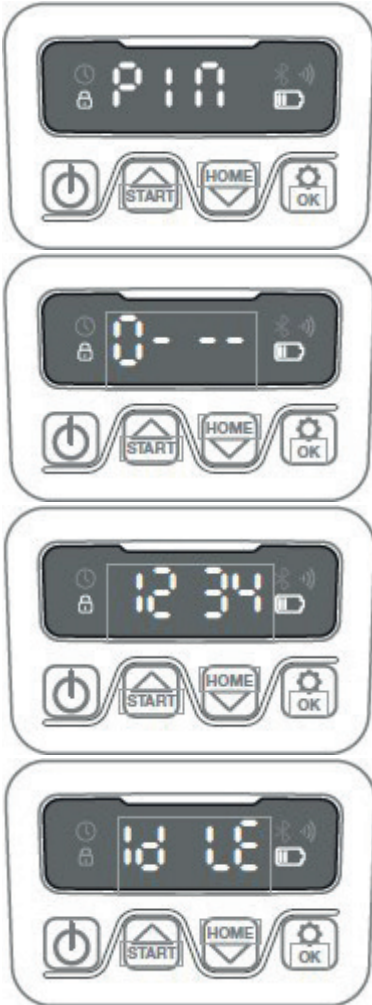

## ÆNDRING AF STARTTIDSPUNKT OG KLIPPETID

### Tip:

Programmering af starttidspunkter og klippetid er nemmere at gøre via App'en end displayet på robotten. Se afsnit "Brug af App".

Robotten er som standard indstillet til at starte kl.9.00, dette starttidspunkt kan ændres ved at trykke  og  ned på samme tid i 3 sek. Herefter kan nyt starttidspunkt indstilles ved hjælp af  eller  og  til at bekræfte hver enkelt tal indtil nyt starttidspunkt er gemt, vises  på displayet og en bip lyd vil høres. I eksemplet nedenfor er nyt starttidspunkt indstillet til kl.13.25.



Robotten er som standard indstillet til at køre 8 timer hver dag. Klippetid kan ændres til mellem 1-24 timer, dette gøres ved at trykke på  i 3 sek. Herefter kan ny klippetid indstilles ved at trykke på  eller  og  til at bekræfte ny klippetid (time antal). Når ny klippetid er indstillet og gemt, vises  på displayet og en bip lyd vil høres. I eksemplet nedenfor er ny klippetid indstillet til 6 timer (06H)

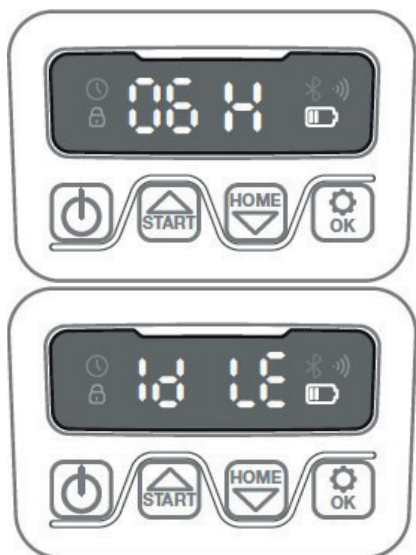







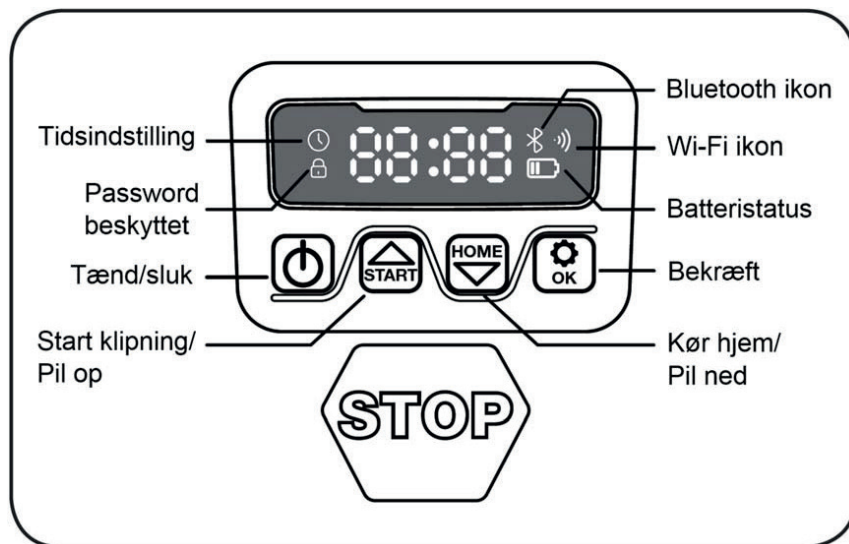

Generelt: Når der står  i displayet betyder det, at robotten er klar og alt er i orden.

## BESKRIVELSE AF DISPLAY

DK



	Tænd/sluk knap: For hvert tryk vil robotten enten tænde eller slukke (hold inde)
	Start Knap: Robotplæneklipperen vil starte dens klippecyklus når denne knap aktiveres (efterfulgt af "OK"). Desuden fungerer knappen som pil op.
	Hjem Knap: Robotten vil køre direkte tilbage til ladestation, når denne knap aktiveres (efterfuldt af "OK"). Desuden fungerer knappen som pil ned.
	OK Knap: Bruges til at bekræfte valg med.
	Wifi signal ikon
	Tidsindstilling ikon
	Kodeord indstilling ikon
	Batteri ikon
	Bluetooth ikon

## INSTALLATION AF APP

Robotten er en IOT (internet of things) enhed. For at udnytte alle funktioner og holde dens software opdateret, skal den tilhørende APP downloades og robotten forbindes til en smart phone via Wi-Fi 2.4 GHz eller Bluetooth 4.0.

### Download app'en

Download den gratis robot app "robotic-mower connect" først. Den kan bruges til Iphone (med iOS 11 eller højere) eller Android telefoner (version 4.4.2 eller højere).

Du kan også scanne QR koden herunder med din mobiltelefons kamera og bringer dig til en hjemmeside (kameraet viser et link, skal der trykkes på dette), Tryk herefter på "Install" knappen på den hjemmeside der kommer frem. Det vil bringe dig til den korrekte App i henholdsvis App Store og Google Play:



## FØR DER OPRETTES FORBINDELSE TIL ROBOT

### Sørg for, at du har:

- Dit Wi-Fi netværksnavn og adgangskode
- Robotplæneklipperens serienummer (SN), som kan findes på klistermærket bag på maskinen. Du kan også scanne serienummerets QR kode med din mobiltelefons kamera. QR koden sidder midt på labelen (den længst til venstre)

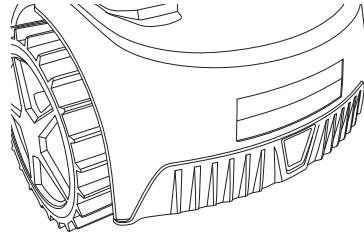

### Kontroller dine Wi-Fi indstillinger

- Robotplæneklipperen fungerer kun med 2,4 GHz.
- Sørg for, at din robot og din telefon er på den samme WI-FI frekvens (2,4 GHz). (Mange hjemmenetværk har både en 2,4 GHz og 5 GHz frekvens)
- Sørg for, at afstanden mellem din plæneklipper, telefon og din router er så tæt på som muligt under tilslutningen (inden for 10 m bør i de fleste tilfælde være OK).

### OPSÆTNING AF APP

1. Åben App'en og tryk "Register"
2. Indtast e-mail og tryk på knappen "Send" for at få en verifikationskode tilsendt. Indtast herefter koden (inden 30 min) og vælg et password, som tastes 2 gange. Tryk til sidst på knappen "Register"

### Opsætning og tilslutning

Opsætning kan ske på 2 måder. Via QR kode eller manuelt

#### Tilslutning via QR kode

1. For at tilføje din robot, trykkes der på cirklen med (+) midt på skærmen.
2. Scan herefter QR koden på klistermærket på bagsiden af robotten - længst til venstre. (robotten skal være tændt, det samme skal Bluetooth og Wi-Fi på din mobiltelefon) Accepter at App'en får adgang til dit kamera og lokation.

3. App'en forsøger at få forbindelse, hvilket kan tage nogle minutter.
4. Serienummer fremgår nu. Tast PIN koden til robotten. Som standard er koden 0000, men har du manuelt valgt en anden PIN kode via robot- tens display, skal denne bruges.
5. Vælg Wi-Fi netværk (kun 2,4 GHz) og tast password til netværket.
6. Robotten er nu tilføjet og fremgår i oversigten "Devices" og et Wi-Fi ikon vil lyse på robot- tens display.
7. Du kan til sidst navngive robotten (kan også ændres under "Settings")

Der kan tilføjes flere robotter, hvis man har behov for mere end én robot.

## Registrér

09.01 09:01

Register

Please enter your email address

please enter verification [Send](#)

Please enter password

Please confirm your password

1) Your password must be between 8 and 20 characters. 2) Your password must contain at least one uppercase or one lowercase letter. 3) Your password must contain at least one number digit (ex 0, 1, 2, 3, etc.)

[Register](#)

Already have an account? [Login here](#)

User Agreement/Privacy Policy

## Opret login

09.00 09:00

Log in

Please enter your email address

Please enter password

[Log in](#)

[Forgot password](#)

Don't have an account? [Register](#)

or

[f](#) [G](#)

User Agreement/Privacy Policy

## Tilføj enhed

09.21 09:21

Devices

No devices yet, please add

[Add devices](#)

## Scan QR på robot

09.24 09:24

Add devices

Place QR code inside the box

Please check whether the robot is turned on, whether your phone's Bluetooth is turned on, whether the WiFi signal exists

[connect via Bluetooth](#)

## Vent på forbindelse

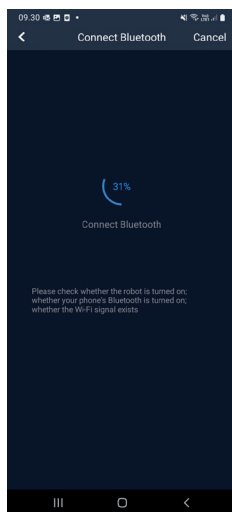

## Tast 0000 i password

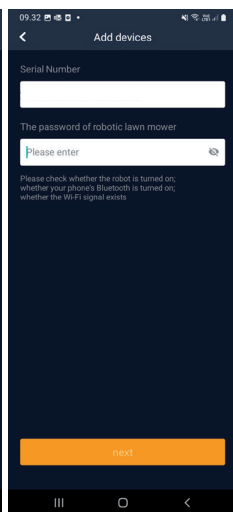

## Vælg netværk og tast password

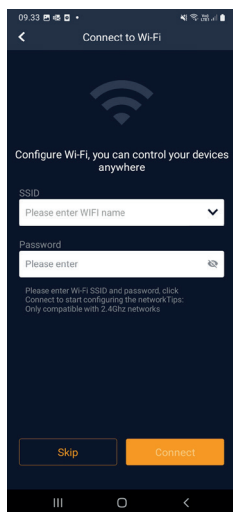

## Robotten er tilføjet

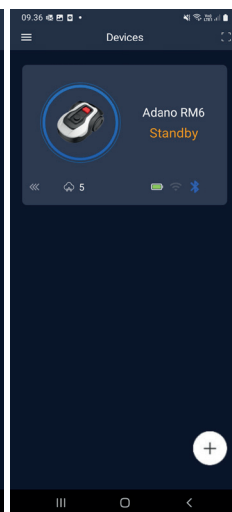

### Manuel tilslutning (uden brug QR kode)

1. Stå ved siden af robotten, mens den er tændt.
2. Tryk på cirklen med (+) midt på skærmen.
3. Tryk herefter på knappen "Manually pairing Bluetooth devices" i bunden af skærmen
4. En liste med Bluetooth enheder vises. Vælg "Mower\_XXXXXXX"
5. Serienummer fremgår nu. Tast PIN koden til robotten. Som standard er koden 0000, men har du manuelt valgt en anden PIN kode via robotens display, skal denne bruges.
6. Vælg Wi-Fi netværk (kun 2,4 GHz) og tast kodeordet til netværket.
7. Robotten er nu tilføjet og fremgår i oversigten "Devices". Et Wi-Fi ikon vil lyse på robotens display.
8. Du kan til sidst navngive robotten (kan også ændres under "Settings")

### Styr robot på sekundær mobiltelefon

Hvis man ønsker at en anden mobiltelefon også skal kunne styre robotten, kan gøres ved at dele enheden:

1. Installer først robot App'en på den anden mobiltelefon.
2. Stå i oversigten (Devices) på mobiltelefonen, hvor robotten er forbundet til.
3. Hold fingeren på robotnavnet og swipe til venstre.
4. Klik på "Share". Herefter kommer en QR kode frem.
5. Væg den runde cirkel med (+) på den anden mobiltelefon og scan strekkoden, hvorefter robotten vil blive tilføjet her også. Den oprindelige telefon (ejereren) kan til en hver tid stoppe delingen af robotten med andre, uden deres godkendelse. Vælg i dette tilfælde "Stop sharing" og bekræft.

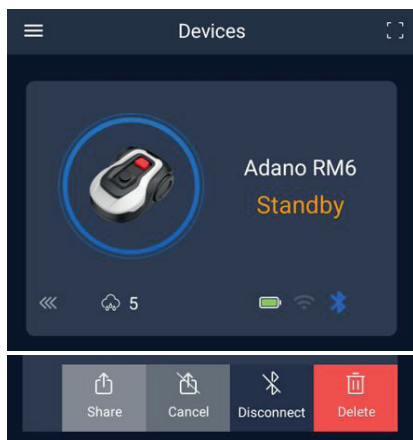

**BEMÆRK:** når plæneklipperen bevæger sig til et område på din græsplæne med dårligt eller intet WI-FI signal, udføres instruktioner, der sendes fra appen, kun når plæneklipperen vender tilbage til et område med godt Wi-Fi signal. Bluetooth ikon vil kun lyse, når telefonen er i nærheden af robotten og har forbindelse. Robotten kan styres over Wi-Fi, selvom man er væk hjemmefra, hvis dækningen er ok.

## BRUG AF APP

Brug af App'en giver udvidede funktioner i forhold til betjening via robotens display. De vigtigste funktioner gennemgås her.

### Home

Når man er logget ind og har trykket på robotten, står man på hjemmeskærmen, hvor man har overblik over robotten, dens batteritilstand, om den har Wi-Fi/Bluetooth forbindelse og om robotten er i standby mode eller kører.

Længere nede findes 3 runde knapper: RETURN – WORK – STOP

- Hvis robotten kører og man vil have den til at køre hjem, trykkes først STOP, og dernæst "RETURN".

- Vil man sætte robotten i gang manuelt, trykkes først STOP (så WORK knappen bliver hvid) og dernæst "WORK".
- STOP knappen skal generelt trykkes på først, inden man kan vælge RETURN eller WORK.

### Batteritilstand

Bemærk at batteritilstanden typisk vil vise 9X% (og ikke 100%) og at det langsomt vil falde. Dette er helt normalt og er for at beskytte batteriet og forlænge levetiden på det (det er ikke optimalt for batteriet at være opladet 100% hele tiden).

Ladestationen vil starte med at lade batteriet op, når det kommer under 90%.

### Schedule

Under "schedule" (tidsplan) kan man se planlagte klippetidspunkter og indstille hvornår robotten skal køre.

- Tryk på "Edit" for at redigere tidsplanen.
- Tryk på den ugedag du gerne vil indstille robotten til at køre.
- Vælg herefter starttidspunkt og sluttidspunkt og tryk "Confirm".
- Kantklipning: Man kan i den øverste linie "edge" (under "Edit") sætte et blåt flueben, hvis man vil have robotten til at kantklippe, første gang den starter. Robotten vil herefter følge afgrænsningskablet hele vejen rundt og klippe langs dette (bemærk at robotten stadig vil efterlade en uklippet kant med græs, da kniven af sikkerhedsmæssige krav ikke kan klippe helt ud til kanten). Hvis man starter robotten manuelt via START + OK på displayet, vil robotten ikke kantklippe.
- For at undgå kørespor, anbefales det kun at vælge "edge" nogle få dage om ugen.
- Når en tidsplan er defineret (orange) kan man også ændre start/slut tid ved at trykke "Edit" og holde fingeren på

det orange område og lade fingeren swipe op eller ned.

- Tryk "Save" når tidsplanen er færdig-gjort.

Har man en stor græsplæne, skal robotten køre oftere, end hvis græsplænen er mindre. Hvis din græsplæne er tæt på robotens max kapacitet (600 m<sup>2</sup>) skal den formentlig køre hver dag i længere perioder dagligt. Indretningen af græsplænen har også indvirkning på, hvor meget robotten skal køre for at holde græsset nede. En enkelt firkantet græsplæne uden forhindringer er hurtigere at klippe frem for en græsplæne med smalle passager og mange forhindringer, da robotten her skal bruge mere tid på at stoppe og ændre retning.

Det anbefales at prøve sig frem og se resultatet. Robotten bør ikke køre mere end højst nødvendigt, for at undgå kørespor i græsplænen. I vækstsæsonen og når det regner en del, skal den køre oftere. I tørre perioder bør den køre mindre.

I nogle perioder er græsset fugtigt først på dagen og sidst på dagen. Eftermiddag er typisk det bedste tidspunkt.

## Home skærm

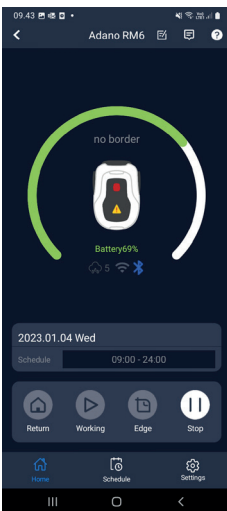

## Tidsplan oversigt

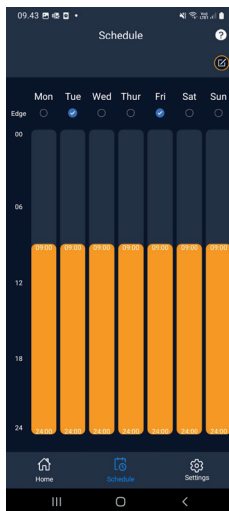

## Indstil kantklipping

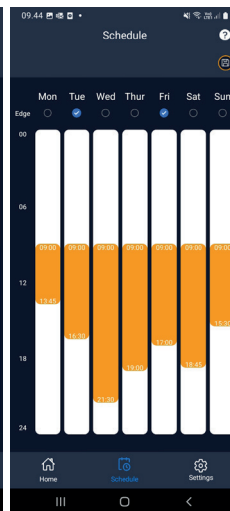

## Indstil tidspunkt

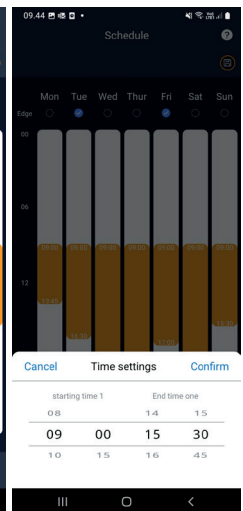



## Settings

Under settings (indstillinger) er der flere vigtige funktioner, som man bør se på.

### Starting point (start punkt):

I stedet for at robotten starter samme sted hver gang, kan man slå en funktion til, hvor man individuelt definerer 2 steder, hvor robotten starter fra.

Slår man denne funktion til (Turn on), så vil den som standard skifte mellem 2 steder langs afgrænsningskablet, hvor den kører ud. Det er dels med til at sikre at robotten kører på forskellige måder og kommer bedre rundt, men det er især en fordel, hvis man har flere zoner som er adskilt af en smallere passage. Se billede.

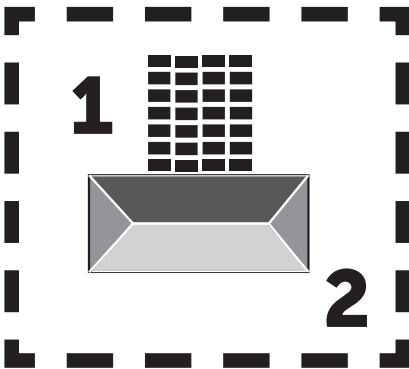

Hvis indstillingen sættes til 0%, så starter robotten med at klippe så snart den kører ud af ladestationen. Hvis den sættes til 25%, så kører den cirka 25% langs total længden af afgrænsningskablet og starter derfra. Tilsvarende for andre % indstillinger.

Robotten lærer selv, hvor langt afgrænsningskablet er.

Hvis kantklipping (edge) er aktiveret, vil robotten første gang hver dag køre hele vejen rundt og kantklippe, inden den begynder at følge de valgte startpunkter.

### Rain delay (Regn forsinkelse):

Robotten har en regnsensor på oversiden, som er aktiveret som standard.

Når regnsensoren på robotten registrerer vand, vil robotten stoppe med at klippe græs og returnere tilbage til ladestationen og vente 3 timer (fra sidste vanddråbe er registeret) før den fortsætter - såfremt det stadig er inden for det planlagte tidsrum, hvor robotten skal køre. Ventetiden er 3 timer som standard, men kan justeres i timer og minutter. Hvis ventetiden justeres, bekræftes dette ved at trykke "Save". Vælges 00H 00M eller funktionen slås fra, vil robotten klippe græs, selvom det regner.

### Firmware update

Under dette menupunkt kan man opdatere robotens firmware

Tryk på knappen "Checking for update". Hvis der er en opdatering, vil den komme frem og bede om din bekræftelse på installering. Tryk på "Confirm" for at bekræfte.

Opdateringen vil blive downloaded til din telefon (tager flere minutter) og vil blive sendt til robotten, hvis den er inden for Wi-Fi signalområdet. App'en viser når gennemført.

### Device parameters:

Under denne menu findes enhedens oplysninger (modelnavn og serienummer). Det er her muligt at ændre navnet på robotten.

### WiFi settings:

Her kan man koble robotten til en nyt Wi-Fi netværk.

## Indstillinger

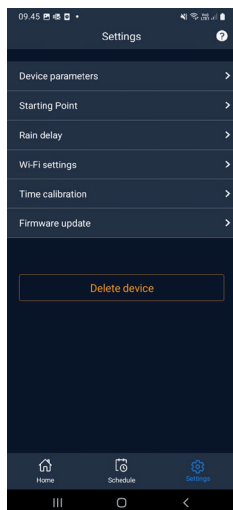

## Start punkt

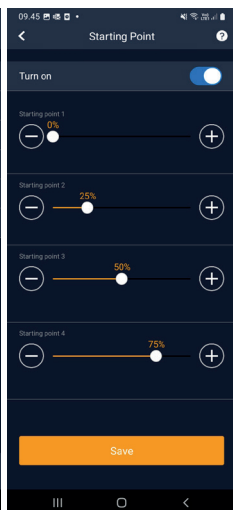

## Søg efter opdatering



## Bekræft opdatering

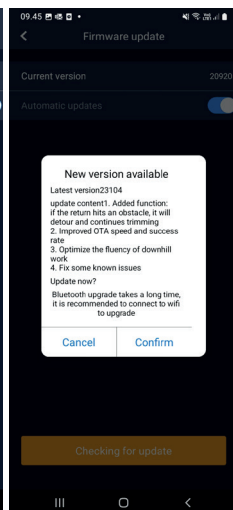

## Ændre sprog

Sprog er som standard indstillet til mobiltelefonens sprog, men hvis dette ikke findes, er engelsk standard. Det kan ændres under menuen  i øverste højre hjørne under "App Settings" .

Ved udarbejdelsen af denne betjeningsvejledning er dansk sprog ikke en valgmulighed, men det forventes at komme senere i 2023.

## Log i app

I app'en's hjemmeskærm (Home) findes en log, som registrerer alt, hvad roboten gør hver dag. Sker noget uventet, kan det være en god ide at se hvad der er registreret her.

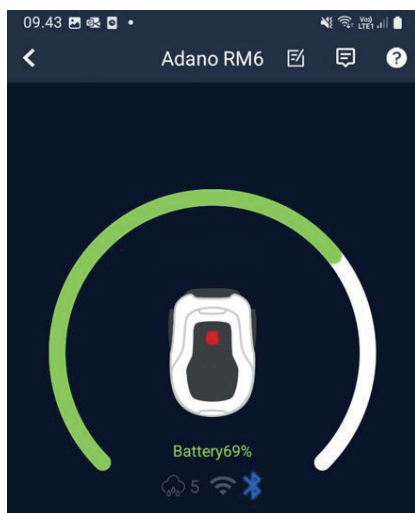

## ROBOTTENS FUNKTIONER

Grundlæggende funktionsprincipper for robotplæneklipperen

Robotplæneklipperen vælger kørselsmønster vilkårligt. Det vil sige, at den ikke kører efter noget bestemt mønster, men blot tilfældigt rundt i haven. Det har den fordel, at den set over en periode på en uges plæneklipping vil nå rundt på hele plæneområdet inden for afgrænsningskablet.



### Kørsel til ladestation

Robotplæneklipperen vil når batteriet er afladet, selv søge ud til nærmeste afgrænsningskabel og derefter automatisk køre (uden at klippe) mod uret tilbage til ladestationen. Her vil den lade helt op og fortsætte dens klippecyklus.

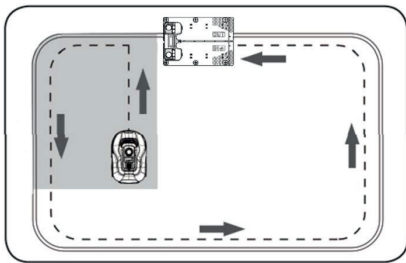

## Genkendelse af afgrænsningskabel

Når robotplæneklipperen nærmer sig afgrænsningskablet, vil sensorerne, der er installeret i fronten af coveret, spore det. Men for at sikre det bedste klipperesultat vil robotten køre ud over afgrænsningskablet med fronten med cirka 10-12 cm (klipper ikke her).

Dette er vigtigt at huske på, når brugeren skal lægge afgrænsningskablet i haven.

### Stop robotten

Hvis du ønsker at stoppe robotplæneklipperen, imens den er i gang med græsslåning eller på vej retur til ladestationen, skal den røde STOP knap aktiveres/trykkes ned.

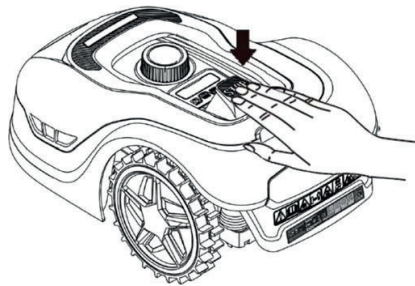

### Indstilling af klippehøjde

Robotplæneklipperen kan indstilles i klippehøjde fra 20-60 mm.

Hvis græsset er højere end 60 mm når robotten installeres, vil det være nødvendigt at slå græsset med en almindelig plæneklipper først ellers vil der være for stor belastning på robottens knive og derved meget dårligt klipperesultat, ligesom maskinen vil have let ved at køre fast.

Det anbefales at starte med at indstille klippehøjden på max (60 mm) og gradvist sænke klippehøjden over nogle dage, indtil den ønskede græshøjde er opnået.

Klippehøjden indstilles ved at trykke på STOP knappen (hvis robotten kører). Når robotten står stille kan klippehøjden indstilles ved at dreje på højdejusteringsknappen oven på robotten (se billedet).

Robotplæneklipperen kan godt slå græs, når det er vådt, men det vil dog føre til større ophobning af græs på undersiden af robotten, større friktion på knivene, højere lydniveau og større risiko for at den kører fast. Rens græsset væk med en blød børste.

(Sluk ALTID helt for robotten, inden der arbejdes ved knivene)

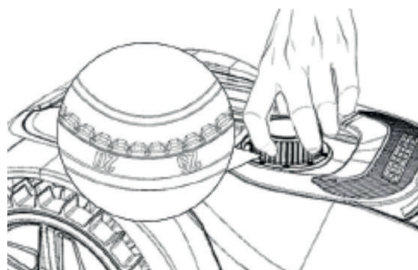

## Klippebegrænsninger for robotplæneklipper

Hvis dig og din nabo begge har en robotplæneklipper, er det vigtigt, at der minimum er 1 meter mellem afgrænsningskablerne for at undgå interferens mellem kabelsignalerne.

Derudover er det også vigtigt at ladestationen opsættes mindst 10 meter fra naboen afgrænsningskabel.

Har din nabo en robotplæneklipper fra en anden producent, kan det være nødvendigt at holde en afstand til nabovens afgrænsningskabel på 2 meter for at undgå interferens.

## REGNSENSOR

Robotten har en regnsensor indbygget. Hvis den registrerer vand, vil robotten stoppe med at klippe græs og returnere tilbage til ladestationen og vente 3 timer. Regnsensor indstillingerne kan justeres inde i App'en. Se afsnit "Brug af App".

## HÅNDTERING AF ROBOTPLÆNEKLIPPEREN

### Afmontering af cover

Det øvre cover kan afmonteres, hvis det er nødvendigt. Følg denne procedure:

Tryk ned på robotbens højdejusteringsknap (hold presset)

Tag fat i undersiden af skjoldet i et af de bagerste hjørner og træk op indtil man kan mærke den slipper sit tag.

Tag dernæst fat i det modsatte bagerste hjørne og træk det op så det slipper.

Gentag med hver af de 2 hjørner foran (ét ad gangen)

Når låget har sluppet sit tag, kan det afmonteres (der er ingen ledninger der holder det fast)

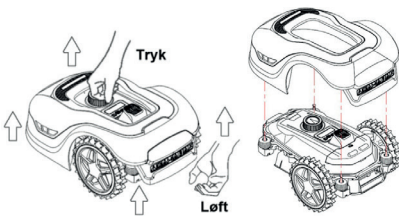

### Fastgørelse af cover

Sæt coveret oven på robotplæneklipperen. Kig gennem hullet over displayet og sørg for at hullerne i begge bagerste hjørner rammer de 2 pinde på robotten.

Tryk coveret fast på pindene (én ad gangen) ved at presse på på coveret lige oven over pindene.

Gentag over de 2 pinde foran på robotten (én ad gangen)

### Transport og flytning af robotten

Brug bærehåndtaget under robotbens bagende til at bære robotten med.

Bær den aldrig i kanten af coveret, da det øverste cover kan risikere at slippe robotten, og denne vil så falde til jorden.

Det anbefales at transportere robotplæneklipperen i originalemballagen, hvis det er over større afstande. Den er også god at have til vinteropbevaring af robotten.

Når robotten skal flyttes væk fra klippeområdet eller indstilles, skal den store røde STOP knap aktiveres (se billede).

Når STOP knappen er aktiveret, skal robotten slukkes. Hold OFF knappen nede indtil displayet går ud.

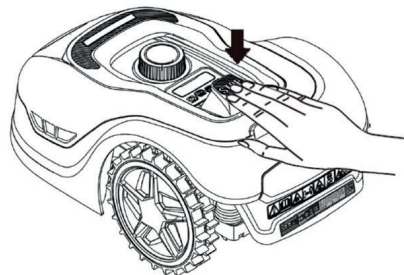

## RENGØRING OG UDSKIFTNING AF RESERVEDELE

Det er vigtigt at holde din robotplæneklipper ren for at forlænge dens levetid.

Robotten vil nemmere kunne klare skråninger, hvis hjulene er rene og i orden. Ligeledes bliver klipperesultatet meget pænere, når knivene er skarpe og kan dreje frit rundt (sluk altid robotten helt, når der arbejdes med knivene).

### Rengøring af plast skjolde

Der må ikke skylles med højtryksrenser på robotten for at beskytte elektronikken og batteriet i robotplæneklipperen.

Det anbefales at bruge en blød børste til at fjerne græs og andet skidt. Evt. en vandforstøver eller fugtig klud til at opløse skidt.

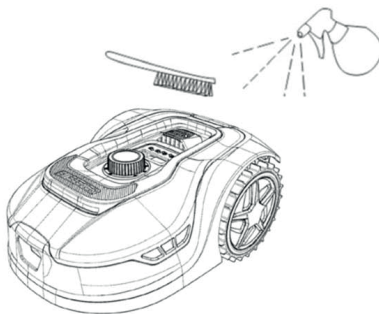

### Rengøring af undersiden

Brug arbejdshandsker for en sikkerheds skyld! Mindst hver måned vil det være nødvendigt at rengøre robotplæneklipperen på undersiden og især ved knivene.

Husk, at starte med at slukke robotten.

Læg robotten om på siden på et blødt underlag (f.eks. græsplænen) for ikke at ridse skjoldet.

Brug en blød børste eller en plasticskraber til at rense for græs for at sikre et godt klipperesultat. Regelmæssig rengøring

reducerer også klippestøj og vibrationer.

- Tjek at knivholderen kan rotere frit.
- Tjek at knivene kan rotere frit.
- Tjek at forhjulet kan dreje og rotere frit.

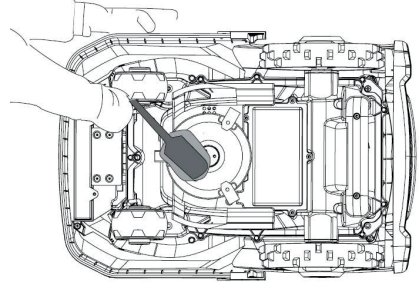

**Vigtigt!** Regelmæssig rengøring er afgørende for at robotten virker som den skal! Sørg for at følge ovenstående råd til rengøring - og gør det ofte. Græs sætter sig let alle steder og kan påvirke sensorer og funktionalitet.

Problemer der skyldes manglende rengøring dækkes ikke af garantien.

### Rengøring af ladestation.

Ligesom robotten jævnligt skal rengøres, er det en god ide i samme omgang at rengøre ladestationen. Fjern græs og jord på kørepladen. Klip græs ned der vokser omkring ladestationen. Brug en manuel græssaks.

Hver 2. måned cirka, bør ladekontakterne på ladestationen og robotten efterses og evt. rengøres. Brug noget fint slibepapir eller ståluld til at fjerne evt. rust eller iring på ladestikkene.

## Knivbladene

Det anbefales at udskifte alle knivene og skruerne (samtidig) efter hver sæson for at sikre et pænt klipperesultat. (hold øje med knivene og skift oftere, hvis nødvendigt). Knivbladene kan let skiftes. Det krævet blot en stjerneskrutrækker (sluk for robotten før der arbejdes med knivbladene). Skru skruen ud, fjern snavs og græsrester på knivtallerknen. Erstat knivbladene med nye og udskift samtidig skruerne. Sørg for knivskrue-erne er strammet godt.

**Bemærk:** Alle 3 knive skal skiftes samtidig for at undgå ubalance.

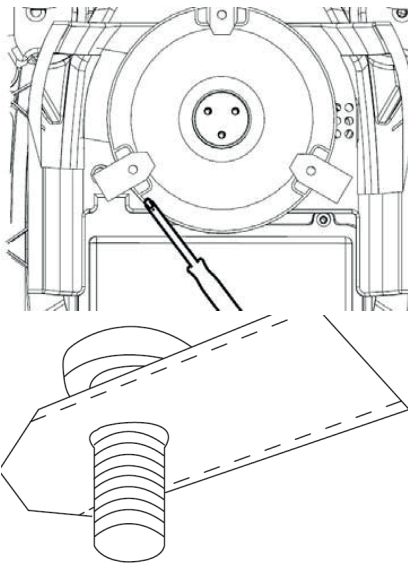

**Vigtigt:** Efterse knivskrue-erne, når knivene vendes. Da knivbladets rotationer skærer i skruen, er det nødvendigt at skifte skrue-erne samtidig med knivbladene.

Brug kun originale knive.

## VINTEROPBEVARING

Ved årets sidste græsklipning, bør klippehøjden ikke være sat til lavere end 40 mm. Hvis græsset klippes lavere, svækkes rodnettet og det kan give gule pletter.

Ved vinteropbevaring af robotplæneklipperen anbefales det, at robotten og ladestationen tages ind og står tørt og lunt og at slukke for hovedafbryderen (OFF) for at beskytte batteriet. Oplad batteriet i robotplæneklipperen via den medfølgende ladestation inden robotten tages ind for vinteren.

Robotplæneklipperens batteri er et vedligeholdelsesfrit lithium batteri, med en estimeret levetid på op til 3-5 år, afhængig af brugen, omgivelserne samt vintervedligeholdelse. Batteriet tåler ikke frost!

Det anbefales at ladestationen også tages indenfor om vinteren. Afgrænsningskablet skal IKKE tages op!

**Det er vigtigt at man oplader robotplæneklipperen 1-2 gange i løbet af vinteropbevaringen (mindst hver 3. måned) for at sikre batteriets sundhedstilstand.** Tag robotplæneklipperen og sæt den i ladestationen og lad den lade helt op i 2-3 timer (kan gøres indendørs). Tag derefter robotten ud af ladestationen igen og lad den stå tørt og lunt.

Bliver disse vinteropladninger ikke fulgt, vil der være risiko for at batteriet mister kapacitet eller falder helt sammen (dækkes ikke af garanti).

Tjek alle bolte, skruer og møtrikker er spændt korrekt, da det sikrer de bedste arbejdsbetingelser for robotten. Udskift slidte og ødelagte reservedele.



## Forberedelser til foråret

Efter vinteropbevaring er det en god ide at rengøre lade-stikkene på ladestation og ladeplader på robotplæneklipperen med en stiv børste. Det vil forbedre strømforbindelsen ved opladning.

## UDSKIFTNING AF BATTERIET

### ADVARSEL

Inden man forsøger at justere, reparere eller udskifte batteri, knive eller andre reservedele er det **VIGTIGT** at robotten er fuldstændig slukket, og at man bruger sikkerhedsudstyr i form af beskyttelseshandsker og sikkerhedsbriller

Batteriets levetid afhænger af arbejdsbelastning, vedligeholdelse og vinteropbevaring. Under normale vilkår vil levetiden være op til 3-5 år. Batteriet udskiftes let ved at følge disse trin:

1. Vend robotten på hovedet
2. Fjern alt græs og skidt omkring batteridækslet inden det fjernes.
3. Skru de skruer ud, der sidder på batteridækslet. Fjern batteridækslet
4. Fjern batteriholderen oven på batteriet.
5. Løft det gamle batteri forsigtigt ud. Tryk på klemmelåsen, og slip stikkene.  
**BEMÆRK:** Træk ikke i kablerne. Hold i stikkene, og slip klemmelåsen.
6. Tilslut et nyt originalt batteri ved at tilslutte stikkene, indtil de klikker på plads.
7. Sæt batteriet på plads i holderen i bunden af kammeret, batteriholderen og batteridækslet tilbage i dets position, og stram skruerne.

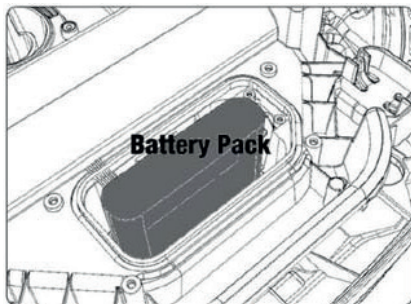
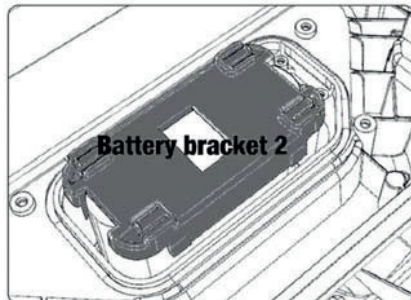
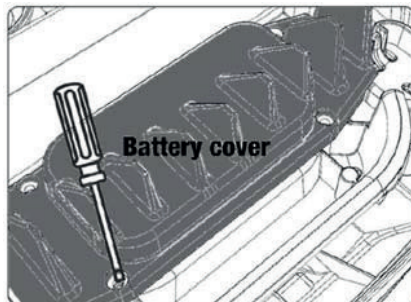

Der sidder en USB port under batteridækslet. Denne USB port må kun bruges af et autoriseret værksted. Sørg for der ikke kommer græs og snavs på den.



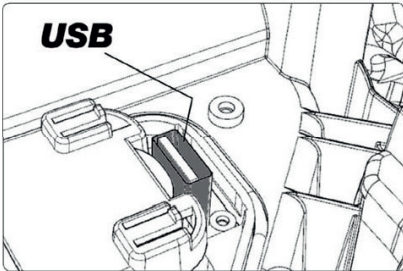
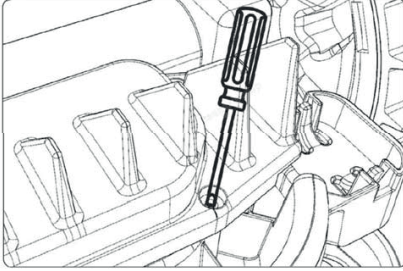

### **TILBEHØR**

Der findes ekstraudstyr/reservedele til robotten. Kontakt din lokale Harald Nyborg butik.

## FEJLKODER

Display	Meddelelse	Løsning
E1	Udenfor grænsen	<ol style="list-style-type: none"><li>1. Anbring plæneklipperen inden for grænsekablet</li><li>2. Sørg for, at den røde og den sorte wire ikke er byttet om.</li><li>3. Kontakt eftersalgsservice, hvis fejlen varer ved.</li></ol>
E2	Motorblok hjul	<ol style="list-style-type: none"><li>1. Sluk for plæneklipperen, og flyt den til et område, hvor der ikke er forhindringer.</li><li>2. Tænd for plæneklipperen. Tryk på START efterfulgt af OK.</li><li>3. Sluk for strømmen, hvis fejlen varer ved.</li></ol> Vend plæneklipperen på hovedet, og se efter, om der sidder noget, der forhindrer hjulene i at dreje rundt. <ol style="list-style-type: none"><li>4. Fjern eventuelle forhindringer, vend plæneklipperen om, og tænd for strømmen. Tryk på START efterfulgt af OK.</li></ol>
E3	Motorblok klipning	<ol style="list-style-type: none"><li>1. Sluk for plæneklipperen.</li><li>2. Vend plæneklipperen på hovedet og se efter, om der sidder noget, der forhindrer kniven i at dreje.</li><li>3. Fjern eventuelle forhindringer.</li><li>4. Vend plæneklipperen om igen, og anbring den i et område med kortere græs, eller indstil en længere klippehøjde.</li><li>5. Tænd for plæneklipperen. Tryk på START efterfulgt af OK.</li></ol>
E4	Stødklods-sensor er altid aktiveret	<ol style="list-style-type: none"><li>1. Sluk for plæneklipperen.</li><li>2. Anbring plæneklipperen i et område af græsplænen uden forhindringer</li><li>3. Tag dækslet af, og efterse magneten på bagsiden af dækslet. Kontakt eftersalgsservice med henblik på udskiftning af dækslet, hvis der ikke er nogen magnet.</li><li>4. Undersøg, om gummiforbindelsen mellem dækslet og plæneklipperen er fast, hvis magneten sidder, hvor den skal. Spænd, hvis den er løs.</li><li>5. Tænd for strømmen. Tryk på START efterfulgt af OK.</li></ol>
E5	Løftet	<ol style="list-style-type: none"><li>1. Sluk for plæneklipperen.</li><li>2. Anbring plæneklipperen i område uden forhindringer.</li><li>3. Tænd for plæneklipperen. Tryk på START efterfulgt af OK.</li><li>4. Sluk for plæneklipperen, hvis fejlen varer ved.</li><li>5. Vend plæneklipperen på hovedet. Se efter, om der sidder noget, der forhindrer de forreste hjul i at dreje.</li><li>6. Fjern eventuelle forhindringer, vend plæneklipperen om, og tænd for den. Tryk på START efterfulgt af OK.</li></ol>
E6	På hovedet	<ol style="list-style-type: none"><li>1. Vend plæneklipperen om.</li><li>2. Tryk på START efterfulgt af OK.</li><li>3. Kontakt eftersalgsservice, hvis fejlen varer ved.</li></ol>

Display	Meddelelse	Løsning
E7	Vinkelsensor er altid aktiveret	<ol style="list-style-type: none"> <li>1. Sluk for plæneklipperen.</li> <li>2. Sørg for, at plænenes hældning ikke overskrider de angivne grænser.</li> <li>3. Anbring plæneklipperen på et fladt stykke.</li> <li>4. Tænd for plæneklipperen. Tryk på START efterfulgt af OK</li> <li>5. Kontakt eftersalgsservice, hvis fejlen varer ved.</li> </ol>
E8	Docking-fejl	<ol style="list-style-type: none"> <li>1. Se efter, om der er 1 meter lige wire ud for ladestationen.</li> <li>2. Sørg for, at ladestationen står et plant sted.</li> <li>3. Sørg for, at ladestationen ikke er bøjet.</li> <li>4. Kontakt eftersalgsservice, hvis fejlen varer ved.</li> </ol>
E9	Plæneklipperen sidder fast	<ol style="list-style-type: none"> <li>1. Flyt plæneklipperen til et område uden forhindringer.</li> <li>2. Kontakt eftersalgsservice, hvis fejlen varer ved.</li> </ol>
BP	Batteribeskyttelse	<ol style="list-style-type: none"> <li>1. Tjek batteritemperaturen. Vent, indtil temperaturen er faldet, hvis den er for høj. Vent på, at temperaturen er over 5°C, hvis temperaturen er for lav.</li> <li>2. Kontakt eftersalgsservice, hvis fejlen varer ved.</li> </ol>
E11	Intet grænse-signal	<ol style="list-style-type: none"> <li>1. Tjek lampen på ladestationen, hvis plæneklipperen kører i arbejdsområdet. Hvis den er rød, betyder det, at grænsekablet ikke er korrekt tilsluttet til ladestationen.</li> <li>2. Undersøg, om ladekablet er ødelagt, hvis det er korrekt tilsluttet, men lampen alligevel lyser rødt.</li> <li>3. Kontakt eftersalgsservice, hvis fejlen varer ved.</li> </ol>
E12	Batterifejl	Kontakt eftersalgsservice med henblik på udskiftning af batteriet.
E13	Ladefejl	<ol style="list-style-type: none"> <li>1. Se efter, om ladehovedet/-polen er ren.</li> <li>2. Kontakt eftersalgsservice med henblik på udskiftning af laderen, hvis fejlen varer ved.</li> </ol>
E14	Overskrider det brugbare område	<ol style="list-style-type: none"> <li>1. Gør plæneklipperens arbejdsområde mindre i overensstemmelse med det i vejledningen angivne.</li> <li>2. Kontakt eftersalgsservice, hvis fejlen varer ved.</li> </ol>
EE	Ukendt fejl	<ol style="list-style-type: none"> <li>1. Genstart plæneklipperen.</li> <li>2. Kontakt eftersalgsservice, hvis fejlen varer ved.</li> </ol>
LOCK	Gentagen indtastning af forkert kodeord	<ol style="list-style-type: none"> <li>1. Tænd for plæneklipperen, og lad den være tændt i 10 minutter.</li> <li>2. Kodeordet kan indtastes igen efter 10 minutter.</li> <li>3. Kontakt eftersalgsservice, hvis du har glemt kodeordet.</li> </ol>

Såfremt robotten er løbet tør for strøm og ikke kan startes, så løft den manuelt tilbage i ladestationen og lad den op inden fejlløsninger forsøges. Ved øvrige fejl-koder, afbryd strømmen og genstart robotten.

Uanset problem der opstår, anbefales det altid først at forsøge at genstarte robotten og se om det løser tingene. Sluk for robotten, vent 10 sekunder og tænd igen

**For yderligere hjælp og fejlløsning, kontakt Schou's serviceafdeling.**



**Servicecenter**

**robotservice@schou.com**



**Servicecenter**

**robotservice@schou.com**

### EU-OVERENSSTEMMELSESERKLÆRING

**Bemyndiget repræsentant:**

<b>Virksomhedsnavn</b>	Schou Company A/S
<b>Adresse</b>	Nordager 31
<b>Postnummer</b>	6000
<b>By</b>	Kolding
<b>Land</b>	Danmark

Denne overensstemmelseserklæring udstedes udelukkende på fabrikantens ansvar og erklærer hermed, at produktet

<b>Produktidentifikation:</b>	Batteridrevet robotplæneklipper. 20 V DC Klasse III, IPX 5 for plæneklipper. Opladerens indgangsværdier: 100-240 V DC 28 W – Udgangsværdier: 20 V AC. 1.1 A. Mærke: ADANO Varenr.: 18711
-------------------------------	---

er i overensstemmelse med bestemmelserne i de(t) følgende EU-direktiv(er)

Referencenr.	Titel
2006/42/EU	Maskindirektivet
2014/30/EU	Elektromagnetisk kompatibilitet
2014/35/EU	Lavspændingsdirektivet
2011/65/EU med tilføjelser.	Begrænsning af anvendelsen af visse farlige stoffer i elektrisk og elektronisk udstyr
2014/53/EU	Radioudstyrsdirektivet
2000/14/EU	Støjemission i miljøet fra maskiner til udendørs brug

Henvisninger til standarder og/eller tekniske specifikationer, der anvendes i denne overensstemmelseserklæring, eller dele deraf:

Harmoniseret standard nr.	Standardens titel
EN IEC 63000:2018	
EN 50636-2-107:2015+A1:2018+A2: 2020	
EN 60335-1:2012+A11:2014+A13:2017+A1:2019+A2:2019+A14:2019+A15:2021	
EN 60335-2-29:2021 + A1:2021	
EN IEC 55014-1: 2021	
EN IEC 55014-2: 2021	
EN 301 489-1 V2.2.3	
EN 301 489-3 V2.1.1	
EN 301 489-17 V3.2.4	
EN IEC 61000-3-2: 2019+A1: 2021	
EN 61000-3-3: 2013+A1: 2019+A2: 2021	

EN 303 447 V1.1.1	
EN 300 328 V2.2.2	

**Andre standarder og/eller tekniske specifikationer:**

<b>Standard eller teknisk procedure</b>	<b>Titel på standard eller teknisk procedure</b>
EU-typeafprøvning 2014/53/EU	Intertek NB 0413 certifikatnr.: SE-RED-2100087 Ed.3
2000/14/EU	Deklareret støjniveau: 55 dB(A)

(1) Hvor det er relevant, skal der henvises til de gældende dele eller afsnit i standarden eller den tekniske specifikation.

Kolding, den 23-12-2022



Kirsten Vibeke Jensen  
CSR & Compliance Manager





## SERVICECENTER

Bemærk: Produktets modelnummer skal altid oplyses i forbindelse med din henvendelse.

Modelnummeret fremgår af forsiden på denne brugsanvisning og af produktets typeskilt.

[www.schou.com](http://www.schou.com)

Fremstillet i P.R.C.

Fabrikant:

Harald Nyborg A/S  
Gammel Højmevej 30  
DK - 5250 Odense SV  
[www.harald-nyborg.dk](http://www.harald-nyborg.dk)















Alle rettigheder forbeholdes. Indholdet i denne vejledning må ikke gengives, hverken helt eller delvist, på nogen måde ved hjælp af elektroniske eller mekaniske hjælpemidler, f.eks. fotokopiering eller optagelse, ej heller oversættes eller gemmes i et informationslagrings- og -hentningssystem uden skriftlig tilladelse fra Schou Company A/S.

## MILJØOPLYSNINGER



Elektrisk og elektronisk udstyr (EEE) indeholder materialer, komponenter og stoffer, der  kan være farlige og skadelige for menneskers sundhed og for miljøet, når affaldet fra elektrisk og elektronisk udstyr (WEEE) ikke bortskaffes korrekt. Produkter, der er mærket med nedenstående overkrydsede skraldespand, er elektrisk og elektronisk udstyr. Den overkrydsede skraldespand symboliserer, at affald af elektrisk og elektronisk udstyr ikke må bortskaffes sammen med usorteret husholdningsaffald, men skal indsamles særskilt.

## VARNINGSSYMBOLER PÅ ROBOTEN

	<p>Läs bruksanvisningen före användning</p>		<p>Utsätt aldrig batteriet för eld eller andra värmekällor (max 40 °C)</p>
	<p>Håll avstånd till robotgräsklipparen när den används.</p> <p>Håll händer och fötter borta från den roterande kniven. Placera aldrig händer eller fötter nära eller under maskinen när robotgräsklipparen används.</p>	 <p>Li-ion</p>	<p>Återvinningsmärkning. Materialen i batteriet kan återvinnas.</p>
	<p>Se till att maskinen är AVSTÄNGD och att strömbrytaren är OFF (av) innan du underhåller eller inspekterar maskinen.</p>	 <p>Li-ion</p>	<p>Batteriet i robotgräsklipparen är ett litiumjonbatteri.</p> <p>Man får inte kassera batteriet i vanligt hushållsavfall. Kassera batteriet vid en återvinningsstation.</p>
	<p>Sitt aldrig på maskinen.</p>		<p>Garanterad bullernivå.</p>
	<p>CE-godkännandemärkning</p>		<p>SMPS (Switch mode power supply)</p>
	<p>Man får inte kassera robotgräsklipparen eller laddstationen i vanligt hushållsavfall eftersom produkterna innehåller elektroniska komponenter.</p> <p>Ta produkten till en återvinningscentral eller en annan anläggning som hanterar återvinning av elektronik.</p>		<p>Dubbelisolerad.</p>
	<p>Man får inte förlänga eller dela avgränsningskabeln (lågspänning).</p> <p>Var försiktig när du trimmar, klipper kanter eller tar bort maskrosor nära avgränsningskabeln så att den inte skadas.</p>		<p>SMPS (Switch mode power supply) med en kortslutningssäker säkerhetsisolerande strömförsörjning.</p>
	<p>Batteriet får aldrig komma i direkt kontakt med vatten.</p>		



## INNEHÅLLSFÖRTECKNING

<b>TEKNISKA SPECIFIKATIONER</b> .....	<b>48</b>
<b>SÄKERHETSANORDNINGAR</b> .....	<b>48</b>
<b>PRODUKTÖVERSIKT</b> .....	<b>50</b>
<b>FÖRE INSTALLATION</b> .....	<b>51</b>
<b>INSTALLATION OCH PLACERING AV LADDSTATIONEN</b> .....	<b>52</b>
Skydd mot blixtnedslag .....	52
<b>AVGRÄNSNINGSKABEL</b> .....	<b>53</b>
Förberedelse: .....	54
Placering av avgränsningskabel.....	54
Hörn.....	55
Hinder i trädgården .....	55
Träd .....	55
Avlägsna fallfrukt och grenar .....	55
Sten.....	56
Slutningar.....	56
Stigar, uppfarter och kakelplattor .....	56
Klippning längs kakelplattor.....	56
Ojämn gräsyta.....	57
Blomsterrabatter.....	57
Kabeln som hinder.....	57
Kabel utan hinder.....	57
Korridor.....	58
Samlingshylsa vid användning eller förlängning av kabeln.....	59
<b>LADDSTATIONENS STRÖMFÖRSÖRJNING</b> .....	<b>60</b>
<b>STARTA OCH TESTA INSTALLATIONEN</b> .....	<b>61</b>
<b>PROGRAMMERING</b> .....	<b>62</b>
<b>INSTÄLLNING AV PIN-KOD</b> .....	<b>62</b>
<b>ÄNDRA STARTTID OCH KLIPPTID</b> .....	<b>63</b>
<b>BESKRIVNING AV DISPLAYEN</b> .....	<b>65</b>
<b>INSTALLERA APPEN</b> .....	<b>66</b>
Ladda ner appen.....	66
<b>INNAN DU ANSLUTER TILL ROBOTEN</b> .....	<b>66</b>
<b>KONFIGURERA APPEN</b> .....	<b>66</b>
Konfiguration och anslutning.....	66
Anslutning via QR-kod.....	66
Manuell anslutning (utan QR-kod) .....	68
Styr roboten med en sekundär mobiltelefon .....	68

<b>ANVÄNDNING AV APPEN .....</b>	<b>69</b>
Home .....	69
Batterinivå .....	69
Schema.....	69
Settings .....	71
<b>ROBOTENS FUNKTIONER .....</b>	<b>73</b>
Körning till laddstationen.....	73
Detektering av avgränsningskabel .....	73
Stoppa roboten .....	73
Inställning av klipphöjd.....	73
Begränsningar för robotgräsklippning .....	74
<b>REGNSENSOR.....</b>	<b>75</b>
<b>HANTERING AV ROBOTGRÄSKLIPPAREN.....</b>	<b>75</b>
Demontering av lock.....	75
Montering av locket .....	75
<b>RENGÖRING OCH BYTE AV RESERVDELAR .....</b>	<b>76</b>
Rengöring av plastskydd .....	76
Rengöring av undersidan .....	76
Rengöring av laddstationen.....	76
Knivblad .....	77
<b>VINTERFÖRVARING.....</b>	<b>77</b>
Förberedelser för våren .....	78
<b>BYTE AV BATTERIER .....</b>	<b>78</b>
<b>TILLBEHÖR.....</b>	<b>79</b>
<b>FELKODER.....</b>	<b>80</b>

## FÖRPACKNINGEN INNEHÅLLER:

SE



Robotgräsklippare

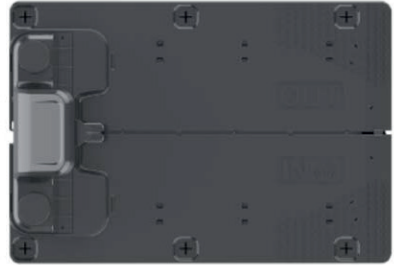

Laddstation



Plastsruvar för laddstation, 6 st



Knivar, 3 st



Avgränsningskabel 130 m



Plastpinnar, 180 st



Stickkontakt



Bruksanvisning

## Du behöver också

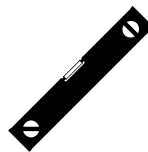

# RM6 ROBOTGRÄSKLIPPARE

## INTRODUKTION

For at du kan få mest mulig glæde af dit nye produkt, beder vi dig gennemlæse denne brugsanvisning, før du tager produktet i brug. Vi anbefaler dig desuden at gemme brugsanvisningen, hvis du senere skulle få brug for at genopfriske din viden om produktets funktioner.

## TEKNISKA SPECIFIKATIONER

### Motorspecifikationer

Motormodell: Batteri  
Motortyp: 20 V, 2,0 Ah litiumjon

### Drivsystem

Kapacitet: Upp till 600 m<sup>2</sup>  
Laddningstid: 120–140 min

### Instrument

Arbetsbredd: 18 cm  
Knivsystem: 3 knivar  
Arbetshöjd min-max: 20–60 mm  
Höjdställningar: 9  
Lutning: Max 20°/36 %

### Utrustning

Avgränsningskabel: 130 m  
Pinnar: 180 st  
Knivar: 3 st  
Laddstation: 1 st (28 W/1,1 A)

Mått (L x B x H): 56 x 36 x 23 cm  
Vikt: 7,5 kg

Lyftsensor, hindersensor, vältnings-sensor, lutningssensor, regnsensor, multizon.

## SÄKERHETSANORDNINGAR

### 1. Stölskyddsanordning/brytmekanism

Stölskyddet/brytmekanismen hindrar andra från att använda eller köra gräsklipparen såvida de inte har en giltig kod. Du kommer att bli ombedd att ange en fyrsiffrig kod som du använder som säkerhetskod.

### 2. Lyftsensor

Om du lyfter gräsklipparen mer än 10 mm från marken när kniven används, slutar kniven omedelbart att rotera.

### 3. Lutningssensor

Om du lutar klipparen uppåt i ett vertikalt läge, stannar kniven omedelbart.

### 4. Hindersensor

Gräsklipparen upptäcker hinder på vägen under drift. Om klipparen stöter på ett hinder slutar den att köra i den riktningen och backar bort från hindret.

### 5. Regnsensor

Gräsklipparen har en regnsensor som kan stoppa gräsklipparen när det regnar.

### 6. Nödstoppsknapp

Om du trycker på STOP-knappen stannar klipparen och kniven omedelbart.

### 7. Huvudströmbrytare

All drift avbryts när du stänger av huvudströmbrytaren. Du måste stänga av huvudströmbrytaren innan du lyfter klipparen och i samband med allt underhåll.

## 8. Stängt batteri

Batteriet som driver gräsklipparen är helt förseglat och läcker inte någon som helst form av vätska, oavsett var du placerar batteriet.

## 9. Basstation/omkrets-brytare och avgränsningskabel

För att gräsklipparen ska kunna köras, måste du installera en avgränsningskabel och aktivera den via basstationen. Gräsklipparen kommer inte att köras om avgränsningskabeln inte är korrekt ansluten eller är skadad.

## PRODUKTÖVERSIKT

1. Stoppknapp
2. Display
3. Klippinställning
4. Regnsensor
5. Serienummer
6. QR-kod för att ladda ned appen för iPhone
7. QR-kod för att ladda ned appen för Android
8. QR-kod för att ladda ned handboken



<b>Adano RM6</b> 18711 Robotic Lawnmower RM6 20V Max. 36Wh n <sub>e</sub> =2800rpm Ø=18cm 8.0kg CAUTION-Do not touch rotating blade VORSICHT-Rotierende Klinge nicht berühren ATTENTION-Né touchez pas la lame rotative	IPX5   Made in China	 EN:	 App Store	 Google play	 MANUAL	 LWA 55 dB	

- 5
- 6
- 7
- 8

## FÖRE INSTALLATION

Det rekommenderas att du gör en skiss av gräsmattan med de hinder som du vill skydda. Detta ger en bra överblick över arbetet med kabeldragning och den bästa platsen för laddstationen.

Dra avgränsningskabeln från laddstationen runt trädgården och runt eventuella hinder som du vill skydda, t.ex. rabatter, små träd osv.

Följande kapitel förklarar hur du installerar robotgräsklipparen. Läs det här kapitlet noggrant innan du planerar och installerar avgränsningskabeln.

Gör också en uppskattning av hur lång avgränsningskabel du kommer att

behöva. Kabeln ingår i leveransen och räcker gott och väl till att omringa en gräsmatta på upp till kapacitetsgränsen (600 m<sup>2</sup>). Om du har många rabatter (öar) på gräsmattan, där kabeln ska dras runt, kan det gå åt många meter extra kabel. Det kan vara nödvändigt att köpa till en extra avgränsningskabel för att förlänga den.

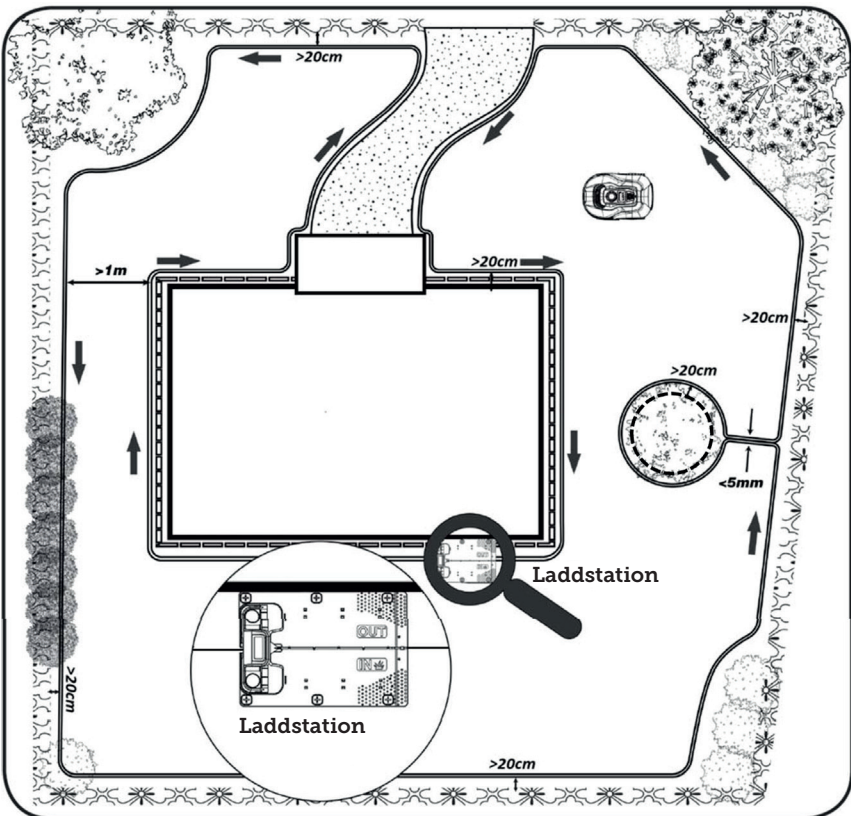

## INSTALLATION OCH PLACERING AV LADDSTATIONEN

Laddstationen kräver att det finns ett 230 V-eluttag i närheten. Alternativt kan man dra en förlängningskabel till den plats där laddstationen ska vara.

Laddstationens platta ingångsområde måste vara vänt åt höger.

Laddstationen kan placeras på två olika sätt:

1. Längs en av sidorna (A)
2. I ett hörn (B)

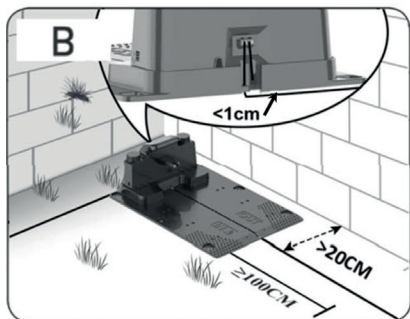
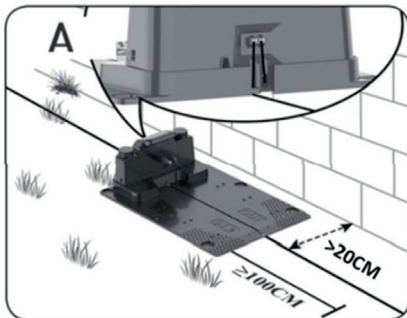

Om du väljer en hörnplacering måste du se till att avgränsningskabeln kan passera bakom laddstationen så nära bakplattan som möjligt (<1 cm) och in i kontakten, enligt illustrationen (B). I det här fallet finns det ett litet område bakom laddstationen där det inte går att klippa. Området kan beläggas med

plattor eller stenar i stället för gräs.

Observera: En extra kabellängd på 1–2 meter rekommenderas. Se avsnittet "Ansluta avgränsningskabeln".

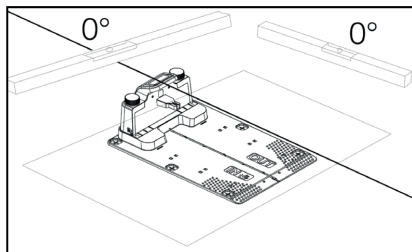

Laddstationen måste placeras på en helt plan yta och ha en helt rak sträcka på minst 1 meter framför laddstationen, så att robotgräsklipparen enkelt kan köra in i den. Det är viktigt att du säkerställer detta.

### Skydd mot blixtnedslag

För att skydda robotgräsklipparen mot blixtnedslag rekommenderas det att man inte placerar laddstationen under eller nära ett högt träd. På samma sätt får förlängningskablar för laddstationer inte dras runt höga träd.

Det rekommenderas inte att man använder robotgräsklipparen i åskväder för att förhindra skador på elektroniska komponenter från blixtnedslag. Dessutom rekommenderas det att man i åskväder kopplar bort laddstationen från strömförsörjningen och, om möjligt, kopplar bort avgränsningskabeln från laddstationen.

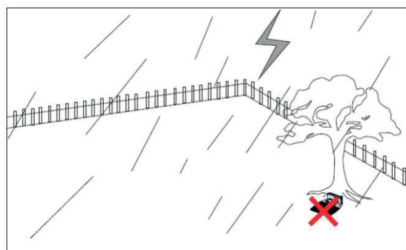



Fäst laddstationen med de 6 medföljande skruvarna/pinnarna.

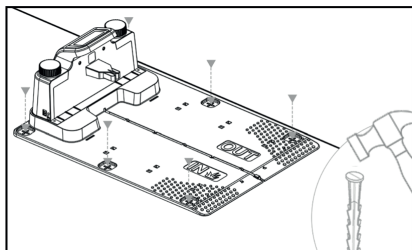

Se till att området "OUT" är riktat mot gräsmattans kant

När du har hittat rätt plats och laddstationen är monterad, är det viktigt att du väntar med att tillkoppla strömmen. Först måste du dra avgränsningskabeln och ansluta den till laddstationen.

Därefter kan du tillkoppla strömmen.

## AVGRÄNSNINGSKABEL

Placeringen av avgränsningskabeln är det viktigaste under installationen, eftersom en korrekt kabeldragning ger ett mer tillfredsställande resultat.

Robotgräsklipparen kan inte klippa ända ut till kanten på grund av säkerhetskrav (avstånd från klippkåpa till knivar). Därför bör du vara medveten om robotgräsklipparen lämnar kvar en gräskant runt gräsmattan.

Här måste du klippa gräset regelbundet med en grästrimmer eller en vanlig gräsklippare.

Alternativt kan du lägga ut en bred kakelkant (minst 12 cm) runt hela gräsmattan i samma nivå som gräset som roboten kan köra över och på så sätt undvika att få en gräskant som gräsklipparen inte kan klippa. Se avsnittet "Klippning längs kakelplattor"

Placera avgränsningskabeln så nära kanten som möjligt för att få en så liten oklippt kant som möjligt.

Under optimala förhållanden är ett avstånd på 20 cm idealiskt, men detta kräver att vissa villkor är uppfyllda:

- Gräsmattan måste vara helt plan i kanterna så att roboten inte kan glida ut i vått före
- Det får inte finnas några blommor, växter eller grenar som hänger ut över gräsmattan
- Hjulen får inte komma ut i jordbädden under körning
- Hjulen och klippkåpan får inte komma i kontakt med några höga kanter

Det vill säga roboten måste kunna köra obehindrat hela vägen runt längs avgränsningskabeln, utan att komma i kontakt med något och får inte köra in i en jordbädd med sina hjul.

Om ovanstående villkor inte kan uppfyllas kan det vara nödvändigt att öka avståndet. Detta beror på den specifika trädgårdsdesignen. Det rekommenderas att man har ett extra avstånd på minst 1 cm, eftersom avgränsningskabeln kan förskjutas något efter en tid när gräsrotsnätet växer.

Om du skapar ett hinder med hjälp av avgränsningskabeln, (t.ex. runt en blomsterrabatt mitt i gräsmattan eller en nedgrävd pool/studsmatta) rekommenderas det att man ökar avståndet till 25–30 cm så gräsklipparen inte faller ner.

### Förberedelse:

Lokalisera först rullen och hitta den lösa änden. Därefter letar du efter plastpinnarna. Förbered en linjal eller en hemmagjord avståndsmätare som måttstock, t.ex. 20 cm, så att du enkelt kan fastställa ett enhetligt och korrekt avstånd till gräskanten/hindren. Du behöver också en hammare, en tång och en sax/bittång för att klippa kabeln (ingår inte).

Kom ihåg! Gräset får inte vara högre än 60 mm när du startar maskinen. Om gräset är högre än 60 mm måste du först klippa det med en vanlig gräsklippare (med uppsamlingsbehållare). Det rekommenderas att man klipper ner gräset till 35–40 mm innan roboten installeras.

### Placering av avgränsningskabel

Börja kabeldragningen vid laddstationen och lägg ett stycke under laddstationen, som sträcker sig ca 50 cm längre bakåt, så att det finns gott om kabel att arbeta med när du ansluter till eluttagen vid laddstationen.

Rulla ut avgränsningskabeln, flytta medurs och lägg den på gräset och fäst den med plastpinnarna. Det är inte nödvändigt att gräva ner kabeln i marken. Inom några månader kommer gräset att växa över kabeln och den kommer då inte att synas.

(Om du vill gräva ner kabeln bör du placera den cirka 2 cm under gräsytan)

**KOM IHÅG!** Håll ett avstånd på minst 20 cm från gräskanten/hindren. Använd en linjal eller en hemmagjord måttstock.

Om det finns häckar, blommor eller växter som hänger över gräsmattan, bör du öka avståndet här. Det är viktigt att roboten kan passera fritt utan att träffa grenar eller liknande.

**OBSERVERA:** Max tillåten längd på avgränsningskabeln är 300 meter.

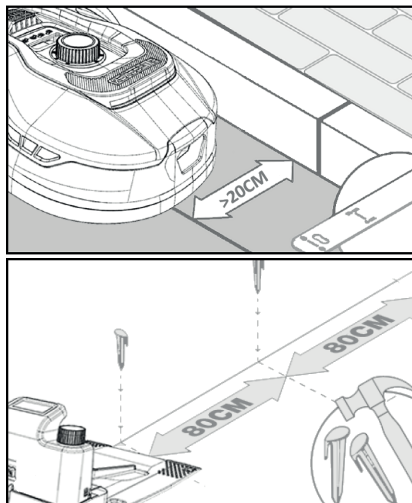

Placera ut avgränsningskabeln runt trädgården enligt din trädgårdsskiss.

Placera plastpinnarna cirka 80 cm från varandra på raka sträckor och närmare varandra vid hörn eller krökar.

Ju närmare marken du placerar kabeln, desto mindre är risken att man ramlar över kabeln eller att robotgräsklipparen klipper av den. Strömmen i avgränsningskabeln är endast 20 V och utgör därför ingen fara för människor eller djur.

Se till att kabeln är korrekt placerad i plastpinnen (se bild) innan du slår den i marken.



Se till att placera plastpinnarna på de lägsta punkterna i gräsmattan så att kabeln hålls stadigt mot gräsmattan. Det kan vara nödvändigt med ett tätare avstånd än 80 cm.

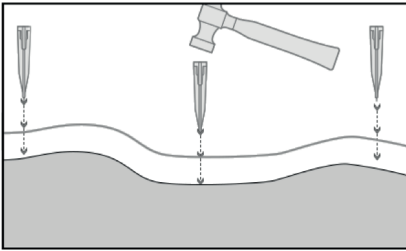

### Hörn

När du kommer till ett hörn i trädgården är det viktigt att kabeln svänger i en mjuk båge och inte följer hörnet i en 90° vinkel. Använd flera plastpinnar för att få en optimal avrundning. Varje punkt längs linjen måste vara minst 20 cm från kanten.

### Hinder i trädgården

Fasta hinder i trädgården som är högre än 100 mm, t.ex. murar, staket, trädgårdsmöbler, stolpar osv., behöver inte skyddas med avgränsningskabeln, eftersom robotens hindersensorer upptäcker en kollision med hindret och stannar, vänder håll och hittar en ny färdriktning.

### Träd

De flesta träd i trädgården identifieras som ett "fast" hinder av robotgräsklipparen och behöver därför inte skyddas.

Vissa träd som reser sig koniskt från marken och vars rötter är lägre än 100 mm måste skyddas med avgränsningskabeln.

Detta för att undvika att roboten kör in i rötterna och fastnar eller skadar knivarerna och underredet.



### Avlägsna fallfrukt och grenar

Robotgräsklipparen kan stanna om den identifierar nedfallna frukter och grenar. Rensa alltid gräsmattan från dessa föremål för att undvika driftstopp.

Var särskilt noggrann runt september och oktober, eftersom det brukar falla många äpplen från äppelträden.

Äpplen som fallit ner kan göra att roboten stannar. Om området under äppelträden ingår i robotens klippområde, måste du ta bort äpplen som fallit ner innan maskinen kör i området.

Alternativt bör du utelämna området under äppelträden när du placerar ut avgränsningskabeln.

## Sten

Om det finns stenar i robotens klippområde är det viktigt att bedöma om stenens kant är högre eller lägre än 100 mm och om stenen behöver skyddas eller inte, i synnerhet för att undvika skador på roboten.



När det gäller hinder som behöver avgränsas, är det viktigt att följa det håll man utgått ifrån.

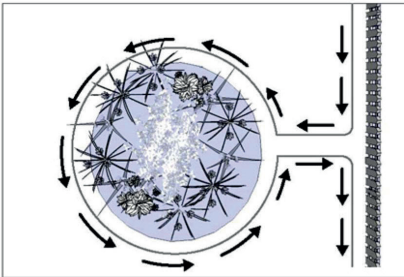

## Sluttningar

Robotgräsklipparen kan köra upp och ner för sluttningar med en maximal lutning på 20° (el. 36 %).

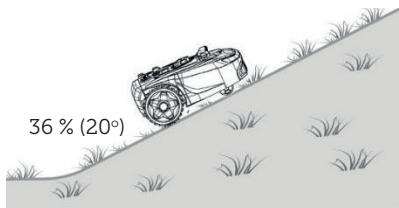

Om det finns en direkt sluttning mot avgränsningskabeln får lutningen inte överstiga 10° för att förhindra att roboten kör över kabeln vid låg friktion i gräset.

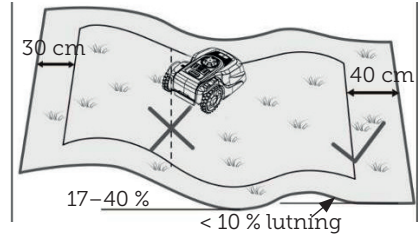

Om robotgräsklipparen kör ner mot avgränsningskabeln från en lutning på mer än 10°, måste det finnas minst 2 meter från kanten av sluttningen till avgränsningsslingan.

## Stigar, uppfarter och kakelplattor

Om det finns en gångväg eller en uppfart i robotens klippområde, som ligger på en annan nivå än gräsmattan, är det viktigt att se till att roboten inte försöker köra över detta område för att komma till gräset på andra sidan. Istället ska avgränsningskabeln läggas minst 20 cm från gångvägen.

Om gräsmattan och gångvägen/uppfarten är på samma höjd kan du låta roboten köra över området med hjälp av avgränsningskabeln.

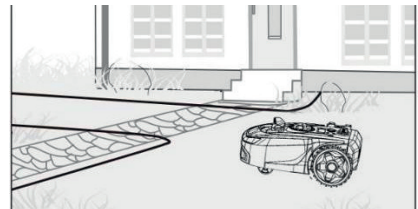

## Klippning längs kakelplattor

Om det kaklade området är platt och i nivå med gräsmattan kan du låta roboten köra ut en bit på gångvägen med ett hjul och på så sätt klippa över gräsmattans kant. Placera ut avgränsningskabeln här med ett avstånd på 8 cm till kanten.

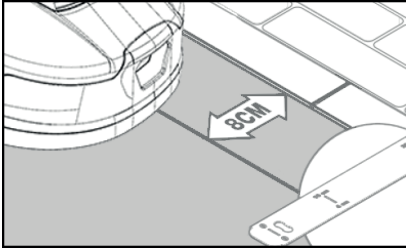
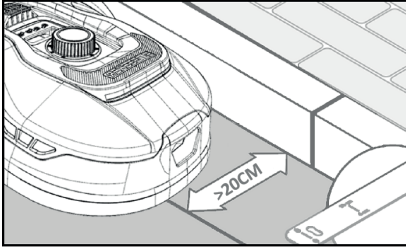

### Ojämn gräsytta

Om gräsmattan är ojämn kan det hända att knivarna skadas eftersom de kan slå mot marken. Du bör undvika detta för att säkerställa robotgräsklipparens hållbarhet. Jämna ut klippområdet och fyll i ojämnheter med jord. Om det inte är möjligt att jämna ut området ska detta område helt och hållet avgränsas från klippområdet med hjälp av en avgränsningskabel.

### Blomsterrabatter

Om det finns rabatter i klippområdet som behöver skyddas med en avgränsningskabel, finns det två alternativ för detta, enligt följande:

### Kabeln som hinder

Om du vill att robotgräsklipparen ska följa kabeln runt rabatten måste kablarna ligga parallellt med ett avstånd på minst 10 cm och minst 20 cm runt rabatten (se bild 1). Det ska vara ett avstånd på minst 80 cm från kant till rabatt (se bild 3). Den totala längden på rabatten (ön) får inte överstiga 28 meter mätt från kant/längsida.

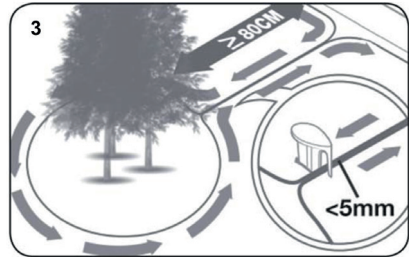
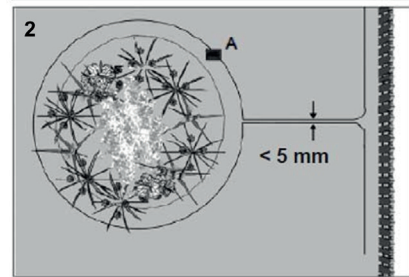
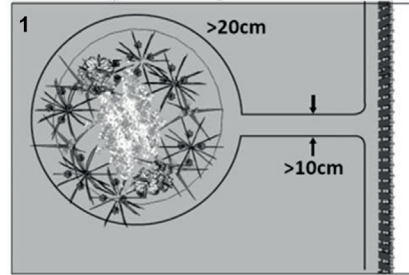

### Kabel utan hinder

2. Om du vill att roboten ska köra över två parallella kablar måste de ligga mycket nära varandra med ett avstånd på högst 5 mm (och får inte korsa varandra). Här är det dock nödvändigt att placera ett hinder (t.ex. en sten eller ett rör) vid position A (se bild 2) för att se till att roboten inte bara kör runt i cirklar. Det ska vara ett avstånd på minst 80 cm från kant till rabatt (se bild 3).

Observera: Position A måste vara en plan yta och får inte ligga på en sluttring. Runt position A måste det finnas en plan yta på minst 0,5 x 0,5 meter.

### Tips:

När du lägger ut avgränsningskabeln runt rabatterna är det viktigt att komma ihåg hur blommor och växter förändras under året, så att robotgräsklipparen kan passera rabatten utan att skada växterna när som helst på året (vissa växter/blommor kan hänga över gräsmattan).

Tänk också på att om du använder avgränsningskabeln runt många rabatter i mitten av gräsmattan kan det leda till att kabeln inte räcker hela vägen runt. Kontrollera detta när du gör en skiss av trädgården. Det är möjligt att köpa till extra avgränsningskabel.

### Pooler och simbassänger i trädgården.

Det är inte tillåtet att sänka ner robotgräsklipparen i vatten. Om poolen eller simbassängen inte har en hög kant enligt bilden (minst 10 cm), måste den avgränsas med en avgränsningskabel eller alternativt kan man sätta upp ett staket runt bassängen.

Om man väljer att skydda poolen med hjälp av en avgränsningskabel är det viktigt att man ökar avståndet till vattenkanten från normala >20 cm till 1 meter för att förhindra att roboten glider över kanten i vått före.

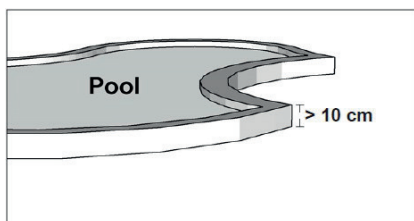

### Observera:

Lägg inte avgränsningskabeln parallellt över en vanlig strömkabel. Det elektriska fältet i strömkabeln kan störa signalen i avgränsningskabeln. När du avgränsar hinder med avgränsningskabeln är det viktigt att kabeln inte korsas, eftersom robotgräsklipparen inte kan följa rätt riktning om kabeln korsas sig

själv.



### Korridor

Om klippområdet har en smal korridor finns det vissa minimikrav som måste uppfyllas för att robotgräsklipparen ska köras optimalt. Den maximala längden bör vara 8 meter om bredden endast är 0,8–1 meter. I allmänhet bör korridoren inte vara smalare än 0,8 meter på något ställe.

Körning i smala korridorer kräver mer kraft eftersom gräsklipparen måste svänga många gånger.

Om korridoren är smalare än 0,8 meter kan roboten inte manövrera ordentligt. I sådana fall är det nödvändigt att ta bort området från klippområdet med hjälp av avgränsningskabeln.

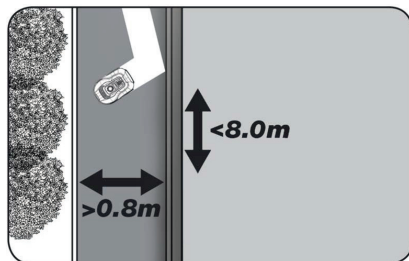

### KOM IHÅG! Avgränsningskabeln får inte korsa sig själv vid något tillfälle.

Nu när du har placerat ut avgränsningskabeln, följt alla avståndsmått noggrant och är nöjd med hur kabeln är lagd i trädgården är det dags att fästa pinnarna. Ta din hammare och hamra plastpinnarna ordentligt i marken. Se till att hålla fast kabeln ordentligt när du fäster pinnarna, så att kabeln ligger helt rakt.

När du kommer tillbaka till laddstationen ska du ta fram ungefär en meter extra kabel så att du har gott om kabel att arbeta med när det är dags att ansluta kabeln eller om du behöver göra korrigeringar någonstans på gräsmattan.

### ANSLUT AVGRÄNSNINGSKABELN

**KOM IHÅG! Det måste finnas minst 1 meter kabel i en rak linje framför laddstationens körplatta.**

Det är viktigt att du lägger in kabeln framifrån (till den röda kabelgenomföringen) under körplattan och drar ut den på baksidan av laddstationen.

Justera kabelns längd och klipp bort överflödig kabel.

Se till att det finns minst 1 meter extra kabel, om möjligt, innan du klipper av överflödig kabel.

Avlägsna isoleringen på kabeln (ta bort plasten från kabeln) 10 mm från ändarna. Använd en av isoleringstängerna eller en kniv. Akta fingrarna! Vrid metalltrådarna från kabeln så att kabeländan blir slät.

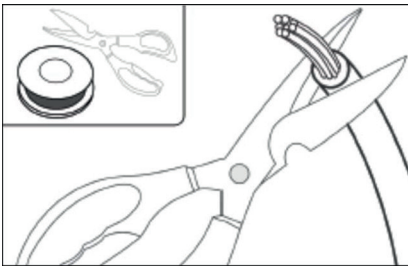

Nu är avgränsningskabeln klar för installation.

Sätt in avgränsningskabeln som går in under körplattan i den röda kontakten och kabeln som går in bakifrån i den svarta kontakten. Om du får felkoden "E1" på roboten, har kontaktarna som den gröna avgränsningskabeln är ansluten till bytts ut.

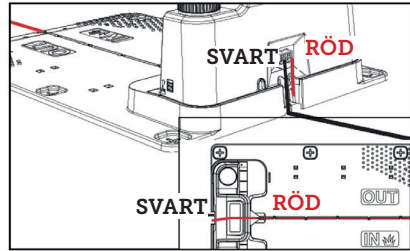

**Överflödig avgränsningskabel får inte förvaras bakom laddstationen.**

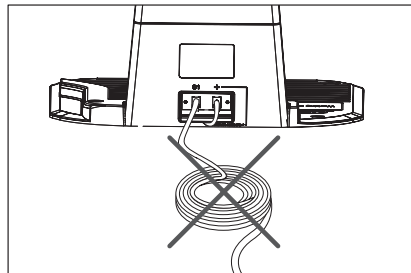
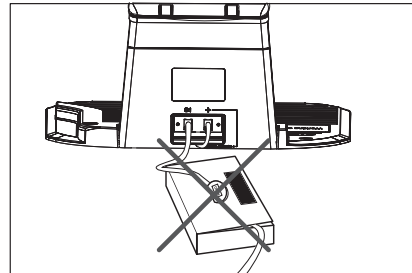

**Samlingshylsa vid användning eller förlängning av kabeln**

Om det uppstår ett brott i avgränsningskabeln som måste repareras, eller när man förlänger kabeln, är det viktigt att man använder en vattentät samlingshylsa (silikonhylsa).

Avlägsna cirka 7–10 mm av kabeln innan du sätter in den i samlingshylsan (den avskurna kabeln får inte vara synlig utanför samlingshylsan). Tryck sedan ned den blå delen, som förseglar samlingshylsan. Lite silikon kommer att komma ut ur samlingshylsan.



Samlingshylsan ska grävas ner en bit i gräsmattan så att knivarna inte träffar den.

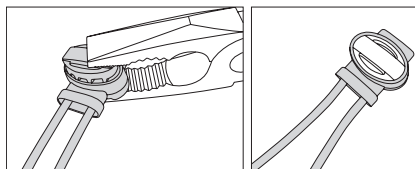

### LADDSTATIONENS STRÖMFÖRSÖRJNING

Nu kan du ansluta 230 V-strömmen till laddstationen.

Se till att laddaren inte placeras direkt på marken och att den hålls torr, t.ex. genom att hänga upp den.

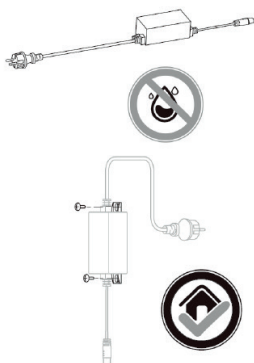

Nu lyser en liten lysdiod. Om lysdioden lyser grönt är allt okej och det finns en anslutning i avgränsningskabeln.

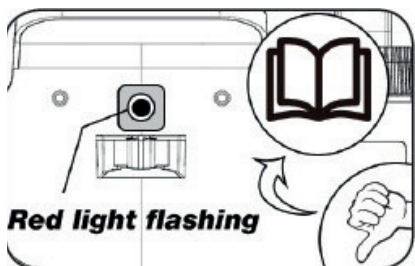
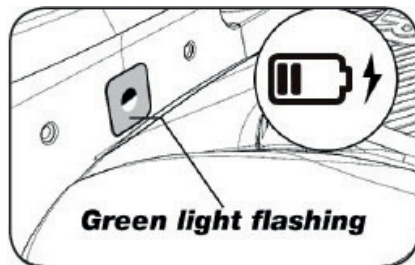
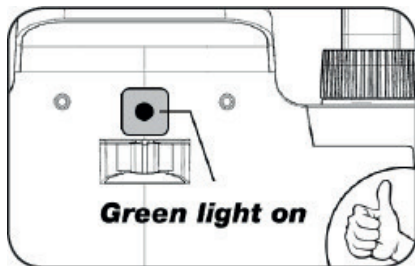

Om dioden inte lyser, bör du kontrollera att 230 V-strömförsörjningen är korrekt ansluten och påslagen. Om lysdioden inte lyser konstant eller blinkar grönt och det inte finns något fel i 230 V-anslutningen, bör du kontrollera följande felsökningschema:

	LED	BESKRIVNING
1	Grönt ljus	Avgränsningskabeln är korrekt installerad och roboten är fulladdad.
2	Inget ljus	Det finns ingen ström. Kontrollera att strömförsörjningen är korrekt monterad på laddstationen och ansluten till ett eluttag.
3	Den gröna lampan blinkar	Robotklipparen laddar
4	Den röda lampan blinkar	Avgränsningskabeln är inte korrekt installerad i den röd/svarta kontakten eller avgränsningskabeln är trasig. Kontrollera kabelanslutningen vid behov.



Observera: Du kan höra ett svagt surrande ljud vid laddstationens transformator. Detta är helt normalt.

## STARTA OCH TESTA INSTALLATIONEN

När lysdioden lyser konstant grönt är det dags att testa robotgräsklipparen:

1. Justera klipphöjden till maximal höjd (60 mm)
2. Vid behov kan du ta bort knivar-  
na för att undvika att klippa av  
avgränsningskabeln om den inte  
ligger platt/tätt på gräsmattan
3. Placera roboten i gräsmattan minst  
2 meter från laddstationen
4. Tryck på ON/OFF-knappen tills  
roboten startar.  
Ange PIN-koden. Koden är 0000,  
enligt fabriksinställningarna (Du  
kan ställa in en personlig PIN-kod  
senare. Läs kapitlet "Inställning av  
PIN-kod").  
Använd uppåt/nedåt-pilarna  
för att ställa in de fyra siffrorna i  
PIN-koden och tryck på OK för  
att fortsätta. På displayen visas då  
0000, vilket betyder att roboten  
är klar.

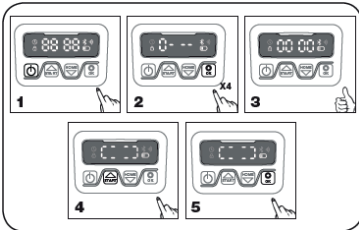

5. Tryck på START och tryck sedan på  
OK för att börja klippa. Nu börjar  
roboten köra. Låt den köra i några  
minuter.
6. Tryck på den stora STOP-knappen.
7. Flytta roboten så att den är vänd  
mot området bakom laddstationen  
(ca 1 meter från kabeln).
8. Tryck på HOME och sedan på OK

för att se om roboten hittar hem till  
laddstationen genom att köra ut till  
avgränsningskabeln och följa den  
moturs.

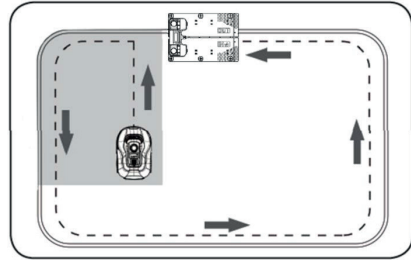

**Viktigt:** Det är nu du kan kontrollera  
att din kabeldragning är optimal. Följ  
roboten när den återvänder till laddsta-  
tionen längs avgränsningskabeln  
och kontrollera att den inte kommer  
i kontakt med något hinder på vägen  
(höga kanter, grenar, växter osv.) och  
att hjulen hela tiden håller sig inom  
gräsmattan. Om roboten stöter på ett  
hinder måste avgränsningskabeln  
flyttas längre bort från kanten och  
testet utföras på nytt. Om det finns ett  
säkerhetsavstånd på flera centimeter till  
närmaste hinder/jordbädd, kan du flytta  
avgränsningskabeln närmare kanten.  
Upprepa testet och se till att allt är OK.  
Det rekommenderas dock att man har  
ett säkerhetsavstånd på minst 1 cm runt  
om.

9. Vid laddstationen börjar roboten  
ladda batteriet. Om roboten missar  
laddstationen eller träffar den  
snett, är det nödvändigt att justera  
laddstationen (eller avgränsning-  
skabeln framför den). Kontrollera  
också att ytan är plan och fast.

**OBSERVERA: Roboten stängs automa-  
tiskt av efter 30 sekunders inaktivitet  
efter att den har startat.**





## PROGRAMMERING

### Tips:

Du kan programmera årtal, datum och tid genom att ansluta roboten till appen i stället för via displayen på roboten. Tid och datum ställs in automatiskt när du ansluter roboten till appen. Se avsnittet "Konfigurera appen".

### Börja med att ställa in år, datum och tid, eftersom detta är grunden för programmeringen

Inställningen börjar med år, datum och slutligen tid. För att aktivera inställning av år, datum och tid ska du trycka på

 i 5 sekunder tills ikonen  lyser och siffrorna på displayen blinkar. Ställ sedan in året med hjälp av  eller 

och  för att bekräfta varje siffra tills året är korrekt inställt. Samma inställningsmetod gäller för datum och tid.

Observera dock att datuminställningen alltid börjar med månadsangivelse och sedan månadsdag, i exemplet nedan är datumet alltså den 25 augusti (08:25). När år, datum och tid har sparats visas

 på displayen.

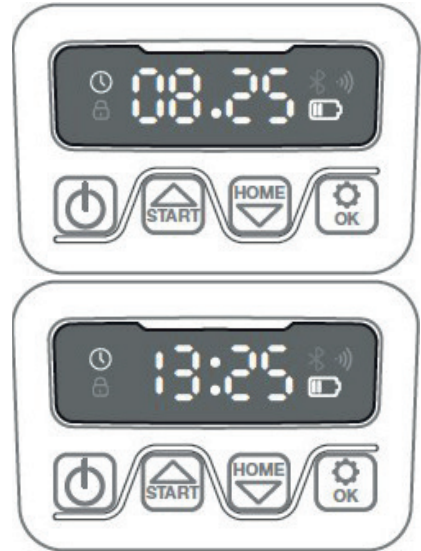



### INSTÄLLNING AV PIN-KOD

Om du vill ändra PIN-koden trycker du samtidigt på  och  i 3 sekunder.

Ikonen  tänds och "PIN 1" visas på displayen. Nu måste du ange den gamla

PIN-koden genom att trycka på 

eller  och  för att bekräfta varje siffra tills den gamla PIN-koden har angetts. Därefter visas "PIN 2" på displayen och den nya PIN-koden är nu redo att anges på samma sätt som den gamla PIN-koden (i exemplet nedan 1234).







När du har angett den nya PIN-koden

och  visas på displayen, sparas den nya PIN-koden.

## ÄNDRA STARTTID OCH KLIPPTID



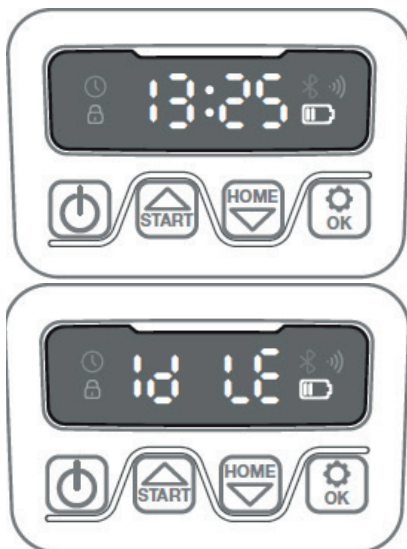
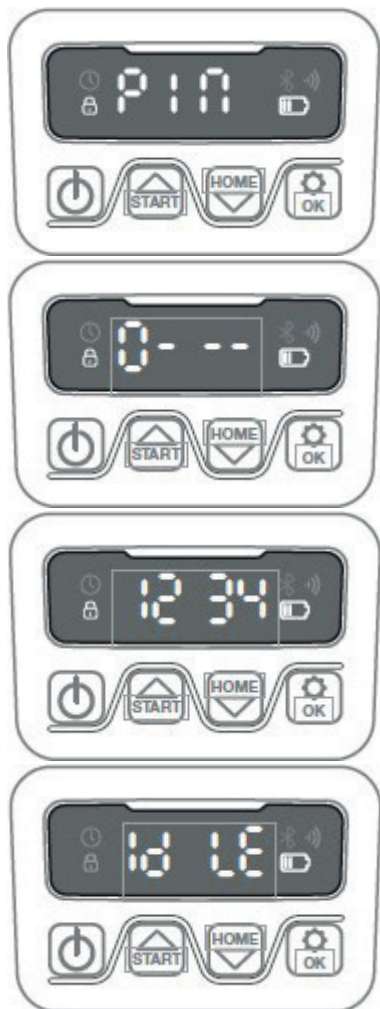

### Tips:

Det är lättare att programmera starttider och klipptider via appen än via displayen på roboten. Se avsnittet "Användning av appen".

Roboten är som standard inställd på att starta kl. 9:00. Du kan ändra denna starttid genom att trycka på  och  samtidigt i 3 sekunder. Därefter kan du ställa in en ny starttid med hjälp av  eller  och  för att bekräfta varje siffra tills den nya starttiden är inställd. När den nya starttiden har sparats visas  på displayen och ett pip ljuder. I exemplet nedan är den nya starttiden satt till 13:25.



Som standard är roboten inställd på att köra 8 timmar varje dag. Du kan ändra klipptiden till mellan 1–24 timmar genom att trycka på  i 3 sekunder. Därefter kan du ställa in den



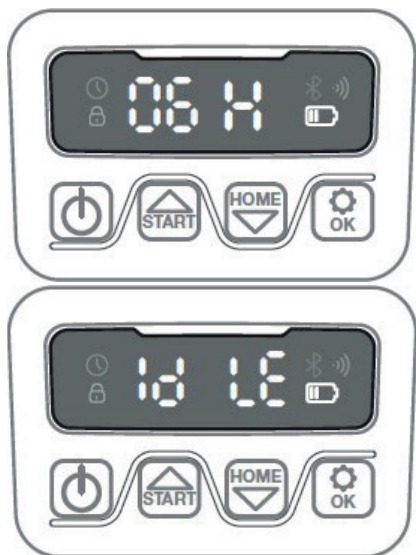



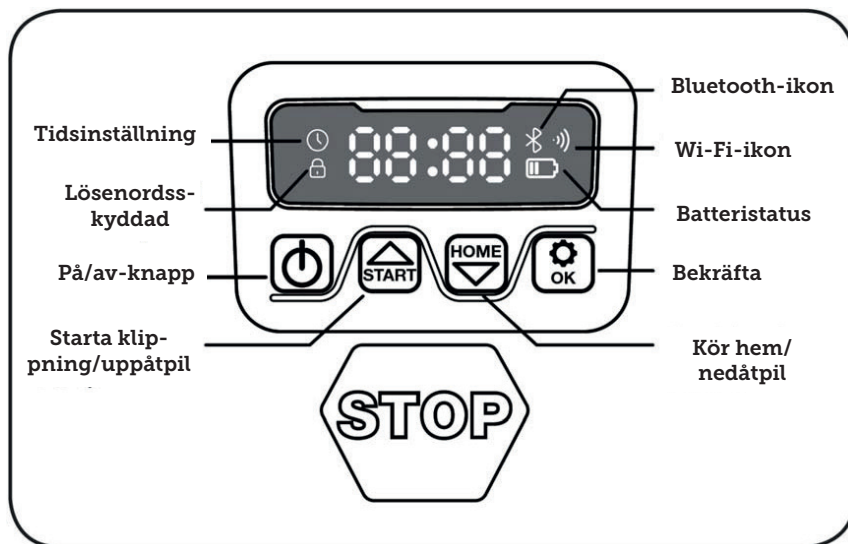

nya klipptiden genom att trycka på  eller  och  för att bekräfta den nya klipptiden (timtal). När den nya klipptiden har ställts in och sparats visas  på displayen och ett pip ljuder. I exemplet nedan är den nya klipptiden inställd på 6 timmar (06H)



Allmänt: När displayen visar  betyder det att roboten är klar och att allt är i ordning.

## BESKRIVNING AV DISPLAYEN



	På/av-knapp: För varje tryckning kommer roboten antingen att slås på eller stängas av (håll intryckt)
	Start-knapp: Robotgräsklipparen startar sin klippcykel när du trycker på den här knappen (följt av "OK"). Dessutom fungerar knappen som en uppåtpil.
	Hemknapp: Roboten kör direkt tillbaka till laddstationen när du trycker på den här knappen (följt av "OK"). Dessutom fungerar knappen som en nedåtpil.
	OK-knapp: Används för att bekräfta val.
	Ikon för Wi-Fi-signal
	Ikon för tidsinställning
	Ikon för inställning av lösenord
	Ikonen för batteri
	Bluetooth-ikon

## INSTALLERA APPEN

Roboten är en IOT-enhet (Internet of Things). För att använda alla funktioner och hålla programvaran uppdaterad måste motsvarande APP laddas ner och roboten anslutas till en smarttelefon via Wi-Fi 2,4 GHz eller Bluetooth 4.0.

### Ladda ner appen

Ladda ner den kostnadsfria robot-appen "robotic-mower connect". Den kan användas för iPhone (med iOS 11 eller högre) eller Android-telefoner (version 4.4.2 eller högre).

Du kan också skanna QR-koden nedan med din mobilkamera för att komma till en webbplats (kameran visar en länk, tryck på den) där du kan trycka på knappen "Install" för att installera appen. Detta leder dig till rätt app i App Store respektive Google Play:



## INNAN DU ANSLUTER TILL ROBOTEN

### Se till att du har:

- Namn och lösenord till ditt Wi-Fi-nätverk
- Robotgräsklipparens serienummer (SN), som finns på klistermärket på maskinens baksida. Du kan också skanna serienumrets QR-kod med din mobilkamera. QR-koden sitter i mitten av etiketten (längst till vänster)

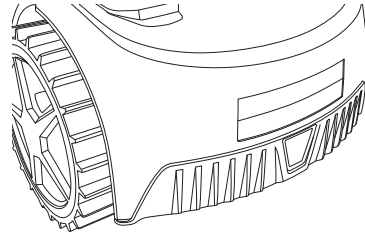

### Kontrollera dina Wi-Fi-inställningar

- Robotgräsklipparen fungerar endast med 2,4 GHz.
- Kontrollera att roboten och telefonen har samma Wi-Fi-frekvens (2,4 GHz). (Många hemnätverk har både en 2,4 GHz- och en 5 GHz-frekvens)
- Se till att avståndet mellan gräsklipparen, telefonen och routern är så kort som möjligt under anslutningen (inom 10 meter bör vara OK i de flesta fall).

## KONFIGURERA APPEN

1. Öppna appen och tryck på "Register"
2. Ange din e-postadress och tryck på knappen "Send" för att få en verifieringskod. Därefter anger du koden (inom 30 minuter) och väljer ett lösenord som du anger två gånger. Slutligen trycker du på knappen "Register"

### Konfiguration och anslutning

Du kan göra konfigurationen på två sätt. Via en QR-kod eller manuellt

### Anslutning via QR-kod

1. För att lägga till din robot trycker du på cirkeln med (+) i mitten av skärmen.
2. Skanna sedan QR-koden på klistermärket på baksidan av roboten (längst till vänster). (Roboten måste vara påslagen, liksom Bluetooth och Wi-Fi på din mobiltelefon). Godkänn att appen får tillgång till din kamera och plats.

3. Appen försöker ansluta. Detta kan ta några minuter.
4. Serienumret visas nu. Ange robotens PIN-kod. Som standard är koden 0000, men om du har valt en annan PIN-kod manuellt via robotens display måste du använda den koden.
5. Välj Wi-Fi-nätverk (endast 2,4 GHz) och ange nätverkslösenordet.
6. Roboten har nu lagts till och visas i översikten "Devices" och en Wi-Fi-ikon tänds på robotens display.
7. Du kan också namnge roboten (kan ändras under "Settings")

Fler robotar kan läggas till om det behövs mer än en robot.

## Registrera

09:01 Register

Please enter your email address

please enter verification [Send](#)

Please enter password

Please confirm your password

1) Your password must be between 8 and 20 characters. 2) Your password must contain at least one uppercase or one lowercase letter. 3) Your password must contain at least one number digit (ex 0, 1, 2, 3, etc.)

[Register](#)

Already have an account? [Login here](#)

User Agreement/Privacy Policy

## Skapa inloggning

09:00 Log in

Please enter your email address

Please enter password

[Log in](#) [Forgot password](#)

Don't have an account? [Register](#)

or

[f](#) [G](#)

User Agreement/Privacy Policy

## Lägg till en enhet

09:21 Devices

No devices yet, please add

[Add devices](#)

## Skanna QR-koden på roboten

09:24 Add devices Photos

Place QR code inside the box

Please check whether the robot is turned on, whether your phone's Bluetooth is turned on, whether the WiFi signal exists

[connect via Bluetooth](#)

## Vänta på anslutning

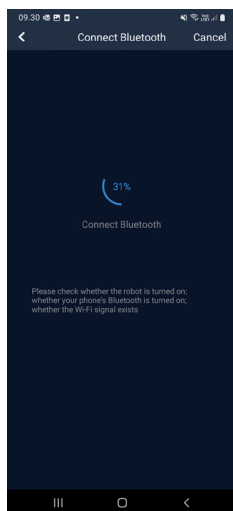

## Ange 0000 i lösenordet

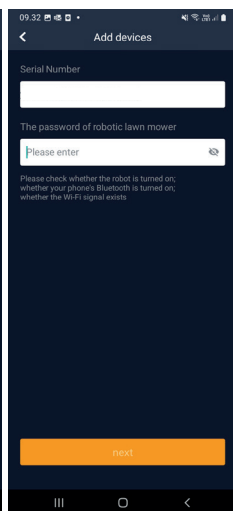

## Välj nätverk och ange lösenord

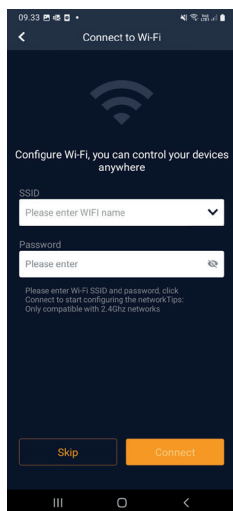

## Roboten läggs till

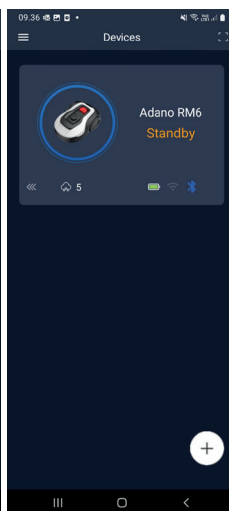

### Manuell anslutning (utan QR-kod)

1. Stå bredvid roboten när den är påslagen.
2. Tryck på cirkeln med (+) i mitten av skärmen.
3. Tryck sedan på knappen "Manually pairing Bluetooth devices" (manuell koppling av Bluetooth-enheter) längst ner på skärmen
4. En lista över Bluetooth-enheter visas. Välj "Mower\_XXXXXXXX"
5. Serienumret visas nu. Ange robotens PIN-kod. Som standard är koden 0000, men om du har valt en annan PIN-kod manuellt via robotens display måste du använda den koden.
6. Välj Wi-Fi-nätverk (endast 2,4 GHz) och ange lösenordet för nätverket.
7. Roboten har nu lagts till och visas i översikten över "Enheter". En Wi-Fi-ikon tänds på robotens display.
8. Du kan också namnge roboten (kan ändras under "Settings")

### Styr roboten med en sekundär mobiltelefon

Om du vill att en annan mobiltelefon ska kunna styra roboten kan du göra det genom att dela enheten:

1. Installera först robot-appen på den andra mobiltelefonen.
2. Gå till översikten (Devices) på den mobiltelefon som roboten är ansluten till.
3. Håll fingret på robotens namn och svep till vänster.
4. Klicka på "Share". En QR-kod visas då.
5. Tryck på den runda cirkeln med (+) på den andra mobiltelefonen och skanna streckkoden. Roboten kommer att läggas till här. Den ursprungliga telefonen (ägaren) kan när som helst sluta dela roboten med andra utan deras godkännande. Välj i så fall "Stop sharing" och bekräfta.



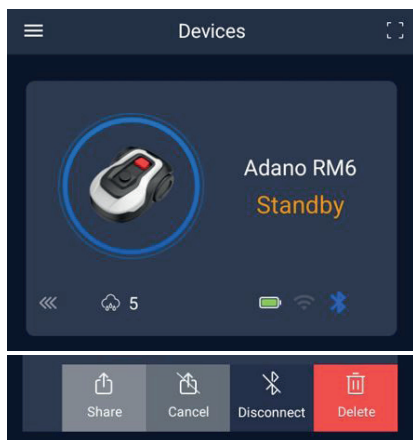

**OBS:** När gräsklipparen flyttar sig till ett område av gräsmattan med dålig eller ingen Wi-Fi-signal, utför gräsklipparen instruktionerna från appen först när gräsklipparen kör till ett område med god Wi-Fi-signal.

Bluetooth-ikonen lyser bara när telefonen är nära roboten och ansluten. Roboten kan styras via Wi-Fi även om du inte är hemma, så länge täckningen är OK.

## ANVÄNDNING AV APPEN

Appen ger utökade funktioner jämfört med om du använder robotens display. Vi kommer nu att gå igenom de viktigaste funktionerna.

### Home

När du har loggat in och tryckt på roboten kommer du till startskärmen där du kan se roboten, dess batteristatus, om den har en Wi-Fi-/Bluetooth-anslutning och om roboten är i standby-läge eller kör.

Längre ner finns 3 runda knappar: RETURN – WORK – STOP

- Om roboten kör och du vill att den ska åka hem, ska du först trycka på STOP och sedan på "RETURN".
- Om du vill starta roboten manuellt trycker du först på STOP (så att

knappen WORK blir vit) och sedan på "WORK".

- STOP-knappen måste i allmänhet tryckas in först innan du väljer RETURN eller WORK.

### Batterinivå

Observera att batterinivån vanligtvis visar 9X % (och inte 100 %) och att den långsamt sjunker. Detta är helt normalt och skyddar batteriet och förlänger dess livslängd (det är inte optimalt att batteriet alltid är 100 % laddat).

Laddstationen börjar ladda batteriet när det är mindre än 90 %.

### Schema

Under "schedule" (tidsplan) kan du se schemalagda klipptider och ställa in när roboten ska köras.

- Tryck på "Edit" för att redigera schemat.
- Tryck på den veckodag som du vill att roboten ska köra.
- Välj sedan start- och sluttid och tryck på "Confirm".
- Kantklippning: Du kan sätta en blå bock i den översta raden "edge" (under "Edit") om du vill att roboten ska klippa kanter när den startar första gången. Roboten följer sedan avgränsningskabeln hela vägen runt och klipper längs den (observera att roboten fortfarande lämnar en oklippt gräskant, eftersom kniven av säkerhetsskäl inte kan klippa hela vägen till kanten). Om du startar roboten manuellt via START + OK på displayen kommer roboten inte att kantklippa.
- För att undvika körspår rekommenderas det att du endast väljer "edge" några dagar i veckan.
- När ett schema har definierats (orange) kan du ändra start- och sluttid genom att trycka på "Edit" och hålla fingret på det orange området och svepa upp eller ner med fingret.
- Tryck på "Save" när schemat är färdigt.

Om du har en stor gräsmatta behöver roboten köras oftare än om gräsmattan är mindre. Om din gräsmatta ligger nära robotens maximala kapacitet (600 m<sup>2</sup>) måste den förmodligen köras varje dag under längre perioder. Gräsmattans utformning har också betydelse för hur mycket roboten måste köra för att hålla gräset kort. Roboten klipper en enkel fyrkantig gräsmatta utan hinder snabbare än en gräsmatta med smala passager och många hinder, eftersom roboten behöver mer tid för att stanna och ändra riktning.

Vi rekommenderar att du provar dig fram till bästa resultat. Roboten bör inte köras mer än nödvändigt för att undvika spår i gräsmattan. Under växtsäsongen och när det regnar mycket måste gräsklipparen köras oftare. Under torra perioder bör gräsklipparen köras mer sällan.

Under vissa perioder är gräset fuktigt både i början och i slutet av dagen. Eftermiddagen är vanligtvis den bästa tiden.

### Startskärm

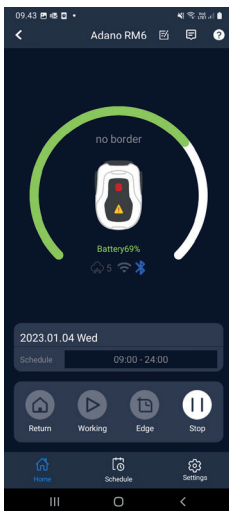

### Översikt över schemat

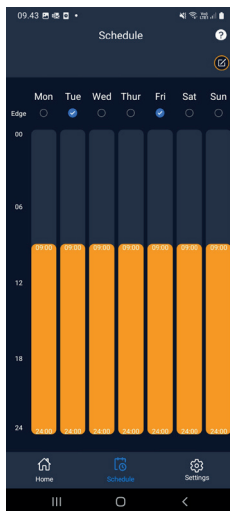

### Ställ in kantklippning

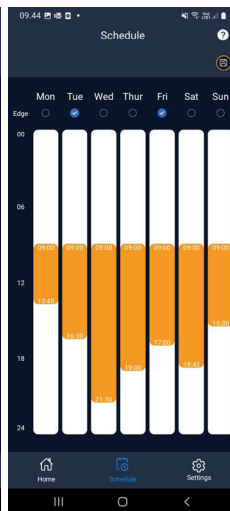

### Ställ in tid

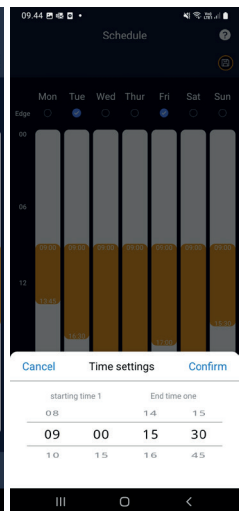

## Settings

Under "settings" (inställningar) finns det flera viktiga funktioner att titta på.

### Starting point (utgångspunkt):

I stället för att roboten startar från samma plats varje gång kan du aktivera en funktion där du individuellt definierar två platser som roboten startar från.

Om du aktiverar den här funktionen (Turn on) kommer roboten som standard att växla mellan två ställen längs avgränsningskabeln där den kör ut. Detta är delvis för att se till att roboten kör på olika sätt och tar sig fram bättre, men det är särskilt fördelaktigt om du har flera zoner som skiljs åt av en smälare passage. Se bilden.

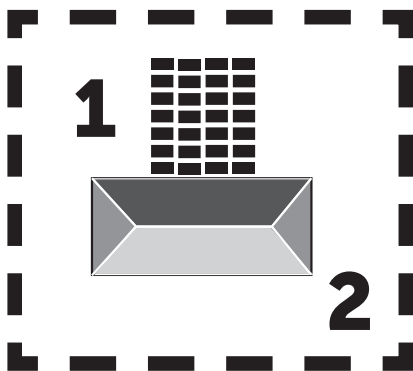

Om inställningen är 0 % börjar roboten klippa så snart den lämnar laddstationen. Om inställningen är 25 % kör roboten ungefär 25 % av den totala längden av avgränsningskabeln och startar därifrån. Det samma gäller för andra %-inställningar.

Roboten lär sig själv hur långt det är till en avgränsningskabel.

Om kantklippning (edge) är aktiverat går roboten hela vägen runt och klipper kanten först innan den börjar följa de valda startpunkterna.

### Rain delay (regnfördröjning):

Roboten har en regnsensor på toppen som är aktiverad som standard.

När robotens regnsensor registrerar vatten slutar roboten att klippa gräset och återvänder till laddstationen och väntar 3 timmar (från den sista registrerade vattendroppen) innan den fortsätter, detta förutsatt att det fortfarande är inom den schemalagda tiden när roboten ska köras. Väntetiden är som standard 3 timmar, men du kan justera väntetiden i timmar och minuter. Om du justerar väntetiden bör du bekräfta detta genom att trycka på "Save". Om du väljer 00H 00M eller om funktionen är avstängd, kommer roboten att klippa gräset även om det regnar.

### Firmware update (uppdatering av fast programvara)

Under det här menyalternativet kan du uppdatera robotens fasta programvara

Tryck på knappen "Checking for update". Om det finns en uppdatering kommer den att visas och be dig bekräfta installationen. Tryck på "Confirm" för att bekräfta.

Uppdateringen laddas ned till din telefon (detta tar några minuter) och skickas till roboten om den befinner sig inom Wi-Fi-signalområdet. Appen visar när den är klar.

### Device parameters (enhetsparametrar):

Den här meny innehåller information om enheten (modellnamn och serienummer). Här kan du ändra robotens namn.

### WiFi settings (Wi-Fi-inställningar):

Här kan du ansluta roboten till ett nytt Wi-Fi-nätverk.

## Inställningar

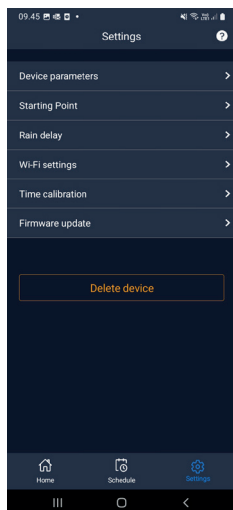

## Startpunkt

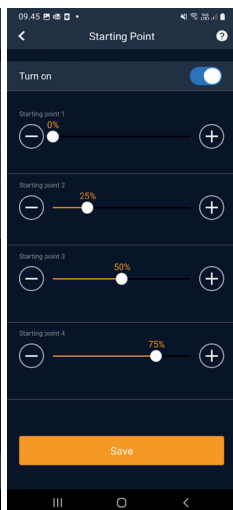



## Sök efter uppdatering

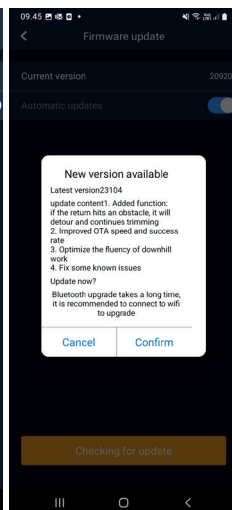

## Bekräfta uppdatering



## Ändra språk

Språket är som standard inställt på mobiltelefonens språk, men om det inte finns tillgängligt är engelska standard. Du kan ändra språk i menyen  i det övre högra hörnet under "App Settings" (appinställningar) 

När man utarbetar denna bruksanvisning är svenska inte ett alternativ, men det förväntas komma senare under 2023.

## Logga in i appen

Appens startskärm (Home) innehåller en loggbok som registrerar allt som roboten gör varje dag. Om något oväntat inträffar kan det vara bra att se vad som finns registrerat här.

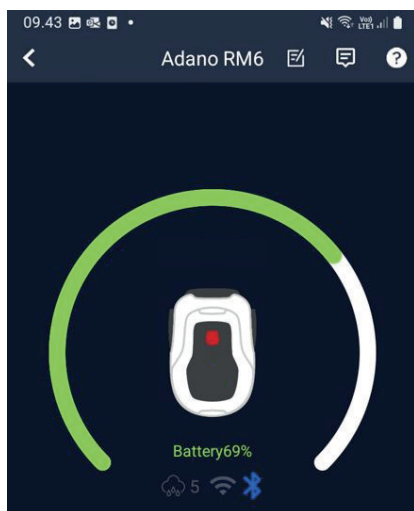

## ROBOTENS FUNKTIONER

Grundläggande funktionsprinciper för robotgräsklipparen

Robotgräsklipparen väljer körmönster slumpmässigt. Det betyder att den inte följer något särskilt mönster, utan rör sig slumpmässigt i trädgården. Fördelen med detta är att roboten under en veckas klippning når runt hela gräsmattan inom avgränsningskabeln.



### Körning till laddstationen

När batteriet är urladdat söker robotgräsklipparen efter den närmaste avgränsningskabeln och kör sedan automatiskt (utan att klippa) moturs tillbaka till laddstationen. Här kommer den att laddas fullt och fortsätta sin klippcykel.

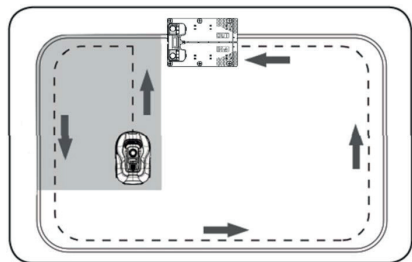

### Detektering av avgränsningskabel

När robotgräsklipparen närmar sig avgränsningskabeln upptäcker sensorerna som är installerade på framsidan av skyddet kabeln. För att säkerställa bästa möjliga klippresultat kommer roboten dock att köra utanför avgränsningskabeln med fronten ca 10–12 cm (klipp inte här).

Tänk på detta när du placerar ut din avgränsningskabel i trädgården.

### Stoppa roboten

Om du vill stoppa robotgräsklipparen medan den klipper eller återvänder till laddstationen måste du aktivera/trycka på den röda STOP-knappen.

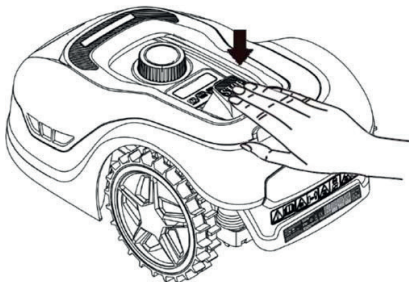

### Inställning av klipphöjd

Du kan ställa in robotgräsklipparens klipphöjd mellan 20–60 mm.

Om gräset är högre än 60 mm när roboten installeras, måste du först klippa gräset med en vanlig gräsklippare. Annars kan det för stor belastning på robotens knivar, vilket leder till mycket dåliga klippresultat och maskinen fastnar lätt.

Det rekommenderas att du ställer in klipphöjden på max (60 mm) till att börja med och gradvis sänker klipphöjden under några dagar tills du uppnår önskad gräshöjd.

Ställ in klipphöjden genom att trycka på STOP-knappen (om roboten är igång).

När roboten står stilla kan du justera klipphöjden genom att vrida på höjjusteringsratten på robotens ovansida (se bild).

Robotgräsklipparen kan klippa gräs när det är vått, men detta leder till att det samlas mer gräs på robotens undersida, mer friktion på knivarna, en högre bullernivå och en större risk för att roboten fastnar. Rengör gräset med en mjuk borste.

(Stäng ALLTID av roboten helt och hålllet innan du arbetar med knivarna)

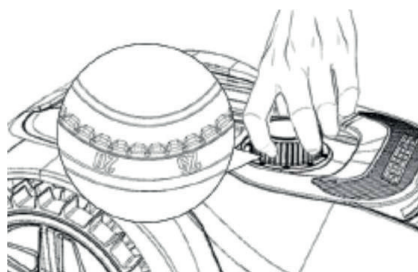

### **Begränsningar för robotgräsklippning**

Om du och din granne båda har en robotgräsklippare är det viktigt att det är minst en meter mellan avgränsningsskablarna för att undvika störningar mellan kabelsignalerna.

Dessutom är det viktigt att laddstationen placeras minst 10 meter från den angränsande avgränsningskabeln.

Om din granne har en robotgräsklippare från en annan tillverkare kan du behöva hålla ett avstånd på 2 meter från grannens avgränsningskabel för att undvika störningar.

## REGSENSOR

Roboten har en inbyggd regnsensor. Om den upptäcker vatten slutar roboten att klippa gräs och återvänder till laddstationen och väntar i tre timmar. Du kan justera inställningarna för regnsensorn i appen. Se avsnittet "Användning av appen".

## HANTERING AV ROBOTGRÄSKLIPPAREN

### Demontering av lock

Du kan avlägsna det övre locket vid behov. Följ den här proceduren:

Tryck in robotens höjjusteringsknapp (håll den nedtryckt)

Ta tag i undersidan av locket i ett av de bakre hörnen och dra uppåt tills du känner att det lossnar.

Ta sedan tag i det motsatta bakre hörnet och dra uppåt det för att frigöra det.

Upprepa med vart och ett av de 2 främre hörnen (ett i taget)

När locket har lossnat kan du ta av det (det finns inga kablar som håller det på plats)

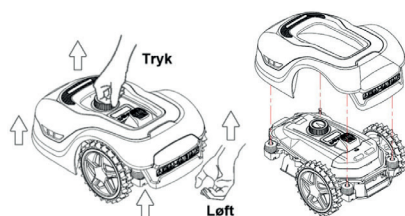

### Montering av locket

Placera locket ovanpå robotgräsklipparen. Titta genom hålet ovanför displayen och se till att hålen i de båda bakre hörnen är i linje med de två pinnarna på roboten.

Pressa fast locket på pinnarna (en i

taget) genom att trycka på locket precis ovanför pinnarna.

Upprepa med de 2 pinnarna på robotens framsida (en i taget)

### Transport och förflyttning av roboten

Använd bärhandtaget under robotens bakre del för att bära roboten.

Bär aldrig roboten i kanten av locket, eftersom det övre locket kan släppa och roboten faller till marken.

Det rekommenderas att man transporterar robotgräsklipparen i sin originalförpackning om den ska transporteras över långa avstånd. Det är också användbart att förvara roboten i lådan under vintern.

När roboten måste flyttas bort från klippområdet eller justeras måste man aktivera den stora röda STOP-knappen (se bild).

När STOP-knappen är aktiverad ska roboten stängas av. Håll in knappen OFF tills displayen slocknar.

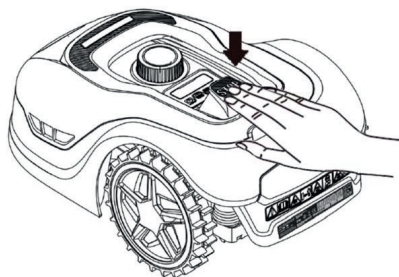

## RENGÖRING OCH BYTE AV RESERVDELAR

Det är viktigt att hålla robotgräsklipparen ren för att förlänga dess livslängd.

Om hjulen är rena och i gott skick kan roboten lättare ta sig fram i sluttningar. Klippresultatet blir också mycket bättre när knivarna är vassa och kan rotera fritt (stäng alltid av roboten helt och hållet när du arbetar med knivarna).

### Rengöring av plastskydd

För att skydda robotgräsklipparens elektronik och batteri är det inte tillåtet att skölja roboten med högtryckstvätt.

Det rekommenderas att man använder en mjuk borste för att avlägsna gräs och annat skräp. Använd vid behov en vattenspruta eller en fuktig trasa för att lösa upp smuts.

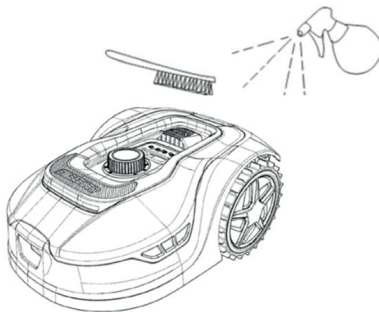

### Rengöring av undersidan

Använd arbetshandskar för säkerhets skull! Rengör robotgräsklipparens undersida, särskilt knivarna, minst en gång per månad.

Kom ihåg att börja med att stänga av roboten.

Placera roboten på sidan på en mjuk yta (t.ex. gräsmattan) för att undvika att kåpan repas.

Använd en mjuk borste eller en plastskrapa för att rensa gräs och säkerställa

ett bra klippresultat. Regelbunden rengöring minskar också buller och vibrationer i samband med klippningen.

- Kontrollera att knivhållaren kan rotera fritt.
- Kontrollera att bladen kan rotera fritt.
- Kontrollera att framhjulet kan rotera fritt.

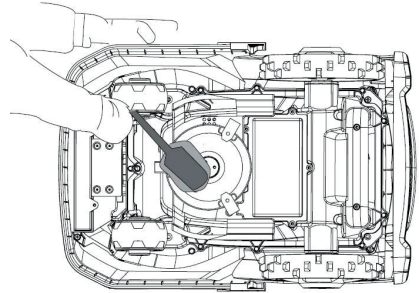

**Viktigt!** Det är viktigt att rengöra roboten regelbundet för att den ska fungera ordentligt. Se till att du följer rengöringsinstruktionerna ovan och rengör gräsklipparen ofta. Gräset sätter sig lätt överallt och kan påverka sensorer och funktionalitet.

Problem på grund av bristande rengöring omfattas inte av garantin.

### Rengöring av laddstationen.

Eftersom det är viktigt att rengöra roboten regelbundet, är det en bra idé att rengöra laddstationen samtidigt. Avlägsna gräs och jord på körplattan. Klipp gräset som växer runt laddstationen. Använd en manuell grässax.

Ungefär varannan månad måste du kontrollera och vid behov rengöra laddningskontaktarna på laddstationen och roboten. Använd fint sandpapper eller stålull för att avlägsna eventuell rost eller järn på laddningsuttaget.



## Knivblad

Det rekommenderas att man byter ut alla knivblad och skruvar (samtidigt) efter varje säsong för att säkerställa ett snyggt klipresultat. (Håll ett öga på bladen och byt oftare om det behövs). Knivbladen kan enkelt bytas ut. Allt som behövs är en stjärnskruvmejsel (stäng av roboten innan du arbetar med knivbladen). Skruva loss skruven och avlägsna smuts och gräsrester från knivskivan. Byt ut knivarna mot nya och byt ut skruvarna samtidigt. Se till att knivskruvarna är ordentligt åtdragna.

**Observera:** Alla tre blad måste bytas samtidigt för att undvika obalans.

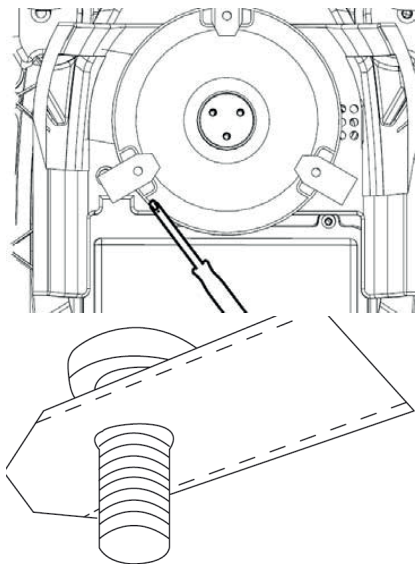

**Viktigt:** Kontrollera knivskruvarna när du vrider knivarna. Eftersom bladrotationen skär in i skruven är det nödvändigt att byta skruvarna samtidigt som knivbladen.

Använd endast originalknivar.

## VINTERFÖRVARING

Vid årets sista gräsklippning bör klipphöjden inte vara lägre än 40 mm. Om man klipper gräset lägre blir rotnätet svagare, vilket kan leda till gula fläckar.

När man förvarar robotgräsklipparen över vintern rekommenderas det att man tas in och förvarar roboten och laddstationen på en torr och varm plats och att man stänger av huvudbrytaren (OFF) för att skydda batteriet. Ladda robotgräsklipparens batteri via den medföljande laddstationen innan du tar in roboten för vintern.

Batteriet till robotgräsklipparen är ett underhållsfritt litiumbatteri med en beräknad livslängd på 3–5 år, beroende på användning, miljö och vinterunderhåll. Batteriet tål inte frost!

Det rekommenderas också att man förvarar laddstationen inomhus på vintern. Man får INTE avlägsna avgränsningskabeln!

**Det är viktigt att ladda robotgräsklipparen 1–2 gånger under vinterförvaringen (minst var tredje månad) för att säkerställa batteriets skick.** Placera robotgräsklipparen i laddstationen och låt den laddas helt i 2–3 timmar (kan ske inomhus). Ta sedan ut roboten ur laddstationen igen och placera den på en torr och varm plats.

Om man inte följer dessa instruktioner för laddning vintertid, finns det en risk att batteriet förlorar kapacitet eller kollapsar helt (omfattas inte av garantin).

Kontrollera att alla bultar, skruvar och muttrar är ordentligt åtdragna, eftersom detta ger bästa möjliga arbetsförhållanden för roboten. Byt ut slitna och skadade delar.

## Förberedelser för våren

Efter vinterförvaring är det bra att rengöra laddningsuttagen på laddstationen och laddplattorna på robotgräsklipparen med en styv borste. Detta förbättrar strömanslutningen vid laddning.

## BYTE AV BATTERIER

### VARNING

Innan du försöker justera, reparera eller byta batteri, knivblad eller andra reservdelar är det **VIKTIGT** att roboten är helt avstängd och att du använder säkerhetsutrustning i form av skyddshandskar och skyddsglasögon.

Batteriets livslängd beror på arbetsbelastning, underhåll och vinterförvaring. Under normala förhållanden är livslängden 3–5 år. Batteriet kan enkelt bytas ut med hjälp av följande steg:

1. Vänd roboten upp och ner
2. Avlägsna allt gräs och skräp från batteriluckan innan du avlägsnar den.
3. Skruva loss skruvarna på batteriluckan. Ta bort batteriluckan.
4. Ta bort batterihållaren ovanpå batteriet.
5. Lyft försiktigt ut det gamla batteriet. Tryck på klämlåset och lossa kontaktterna.

**OBSERVERA:** Dra inte i kablarna. Håll i kontaktterna och lossa klämlåset.

6. Anslut ett nytt originalbatteri genom att koppla in kontaktterna tills de klickar på plats.
7. Sätt tillbaka batteriet i hållaren längst ner i kammaren, sätt tillbaka batterihållaren och batteriluckan och dra åt skruvarna.

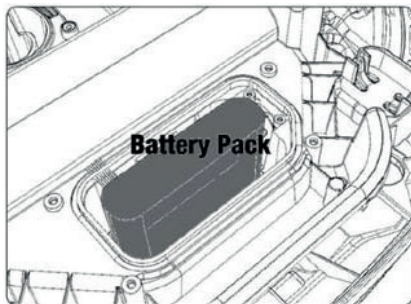
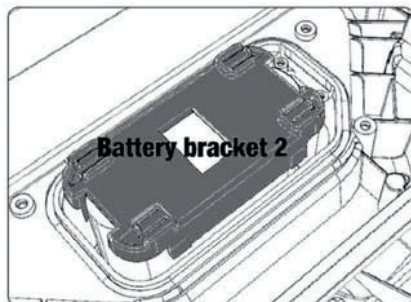
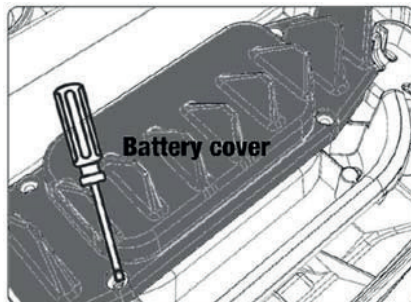

Det finns en USB-port under batteriluckan. Denna USB-port får endast användas av en auktoriserad verkstad. Se till att den inte får gräs och smuts på sig.

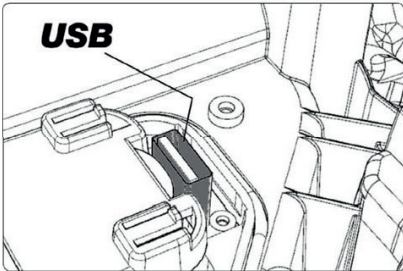
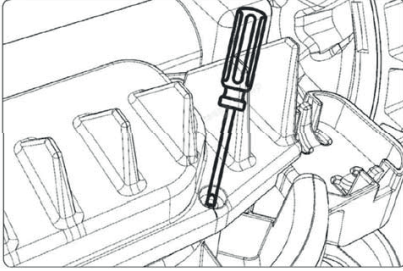

### **TILLBEHÖR**

Valfria reservdelar finns tillgängliga för roboten. Kontakta din lokala Harald Nyborg-butik.

## FELKODER

Display	Meddelande	Lösning
E1	Utanför gräns	<ol style="list-style-type: none"><li>1. Ställ gräsklipparen innanför begränsningskabeln.</li><li>2. Kontrollera att de röda och svarta kontaktorna sitter i rätt uttag.</li><li>3. Kontakta after sales-avdelningen om felet kvarstår.</li></ol>
E2	Hjulmotor-blockering	<ol style="list-style-type: none"><li>1. Stäng av motorn. Flytta gräsklipparen till ett område där det inte finns några hinder.</li><li>2. Sätt på gräsklipparen. Tryck på START, därefter OK.</li><li>3. Om felet kvarstår ska du stänga av strömmen, vända gräsklipparen upp och ner och kontrollera om det finns något som gör att hjulen inte kan rotera.</li><li>4. Ta bort eventuella hinder, vänd gräsklipparen på rätt håll och sätt på strömförsörjningen. Tryck på START, därefter OK.</li></ol>
E3	Klippmotor-blockering	<ol style="list-style-type: none"><li>1. Stäng av motorn.</li><li>2. Vänd gräsklipparen upp och ner och kontrollera om det finns något som gör att bladskivan inte kan rotera.</li><li>3. Ta bort eventuella hinder.</li><li>4. Vänd gräsklipparen rätt och sätt den på en plats med kortare gräs eller justera klipphöjden så att den är högre.</li><li>5. Sätt på gräsklipparen. Tryck på START, därefter OK.</li></ol>
E4	Stötfångarsensorn är alltid aktiverad.	<ol style="list-style-type: none"><li>1. Stäng av motorn.</li><li>2. Sätt gräsklipparen på en del av gräsmattan där det inte finns några hinder.</li><li>3. Ta bort skyddet och kontrollera magneten på skyddets baksida. Om det inte finns någon magnet där ska du kontakta after sales-avdelningen för att byta ut skyddet.</li><li>4. Om där finns magneter ska du kontrollera att gummi-slutningen mellan skyddet och gräsklipparen sitter fast ordentligt. Om den sitter löst ska du dra åt den.</li><li>5. Sätt på strömmen. Tryck på START, därefter OK.</li></ol>
E5	Upplyft	<ol style="list-style-type: none"><li>1. Stäng av motorn.</li><li>2. Ställ gräsklipparen på ett ställe där det inte finns några hinder.</li><li>3. Sätt på gräsklipparen. Tryck på START, därefter OK.</li><li>4. Stäng av gräsklipparen om felet kvarstår.</li><li>5. Vänd gräsklipparen upp och ner. Kontrollera om det finns något som gör att hjulen inte kan rotera.</li><li>6. Ta bort eventuella hinder, vänd gräsklipparen på rätt håll och sätt på den. Tryck på START, därefter OK.</li></ol>
E6	Upp och ner	<ol style="list-style-type: none"><li>1. Vänd gräsklipparen på rätt håll.</li><li>2. Tryck på START, därefter OK.</li><li>3. Kontakta after sales-avdelningen om felet kvarstår.</li></ol>

Display	Meddelande	Lösning
E7	Vinkelsensorn är alltid aktiverad	<ol style="list-style-type: none"> <li>1. Stäng av motorn.</li> <li>2. Kontrollera att marklutningen inte överskrider de tillåtna gränserna.</li> <li>3. Sätt gräsklipparen på plant underlag.</li> <li>4. Sätt på gräsklipparen. Tryck på START, därefter OK.</li> <li>5. Kontakta efter sales-avdelningen om felet kvarstår.</li> </ol>
E8	Dockningsfel	<ol style="list-style-type: none"> <li>1. Kontrollera om det finns en 1 meter lång rak kabel framför laddningsstationen.</li> <li>2. Kontrollera att laddningsstationen står på jämnt underlag.</li> <li>3. Kontrollera att laddningsstationen inte är böjd.</li> <li>4. Kontakta efter sales-avdelningen om felet kvarstår.</li> </ol>
E9	Om den sitter fast	<ol style="list-style-type: none"> <li>1. Sätt gräsklipparen på ett ställe där det inte finns några hinder.</li> <li>2. Kontakta efter sales-avdelningen om felet kvarstår.</li> </ol>
BP	Batteriskydd	<ol style="list-style-type: none"> <li>1. Kontrollera batteritemperaturen. Om temperaturen är för hög, vänta tills batteriet har svalnat. Om temperaturen är för lågt, vänta tills den överstiger 5 °C</li> <li>2. Kontakta efter sales-avdelningen om felet kvarstår.</li> </ol>
E11	Ingen gränssignal	<ol style="list-style-type: none"> <li>1. Om gräsklipparen är inom arbetsområdet ska du kontrollera laddningsstationens ljus. Om det lyser rött betyder det begränsningskabeln inte var väl ansluten till laddningsstationen.</li> <li>2. Om den var väl ansluten och det ändå lyser rött ska du kontrollera om begränsningskabeln är sönder.</li> <li>3. Kontakta efter sales-avdelningen om felet kvarstår.</li> </ol>
E12	Batterifel	Kontakta efter sales-avdelningen för att byta batteri.
E13	Laddningsfel	<ol style="list-style-type: none"> <li>1. Kontrollera om laddningshuvudet/-stolpen är ren.</li> <li>2. Kontakta efter sales-avdelningen för att byta laddare om felet kvarstår.</li> </ol>
E14	Användningsområde överskrids	<ol style="list-style-type: none"> <li>1. Minska gräsklipparens arbetsområde till det som anges i manualen.</li> <li>2. Kontakta efter sales-avdelningen om felet kvarstår.</li> </ol>
EE	Okänt fel	<ol style="list-style-type: none"> <li>1. Starta om gräsklipparen.</li> <li>2. Kontakta efter sales-avdelningen om felet kvarstår.</li> </ol>
LOCK	Fel lösenord anges flera gånger	<ol style="list-style-type: none"> <li>1. Håll gräsklipparen PÅSLAGEN och vänta i 10 minuter.</li> <li>2. Efter 10 minuter kan du ange ditt lösenord igen.</li> <li>3. Kontakta efter sales-avdelningen om du har glömt ditt lösenord.</li> </ol>

Om roboten har slut på ström och inte kan startas, ska du lyfta roboten manuellt till laddstationen och ladda den innan du försöker felsöka. För andra felkoder kopplar du bort strömmen och startar om roboten.

Oavsett vilket problem som uppstår rekommenderas det alltid att du först försöker starta om roboten och se om det löser problemet. Stäng av roboten, vänta i 10 sekunder och slå på den igen.

**För ytterligare hjälp och felsökning, kontakta Schous serviceavdelning.**



**Servicecenter**

**robotservice@schou.com**



**Servicecenter**

**robotservice@schou.com**

## EU-FÖRSÄKRAN OM ÖVERENSSTÄMMELSE

<b>Behörig representant:</b>	
<b>Företagsnamn</b>	Schou Company A/S
<b>Adress</b>	Nordager 31
<b>Postnummer</b>	6000
<b>Ort</b>	Kolding
<b>Land</b>	Danmark

Den här försäkran om överensstämmelse utfärdas på tillverkarens eget ansvar och tillverkaren försäkras härmed att produkten

<b>Produktidentifiering:</b>	Batteridrivna robotgräsklippare. 20 V. DC. Klass III, IPX 5 för gräsklippare. Laddare input 100-240 V. DC 28W - output 20 V. AC. 1.1 A. Varumärke: ADANO Artikelnummer: 18711
------------------------------	---

Överensstämmer med bestämmelserna i följande EU-direktiv

Referensnummer	Titel
2006/42/EG	Maskindirektivet
2014/30/EG	Elektromagnetisk kompatibilitet
2014/35/EG	Lågspänningsdirektivet
2011/65/EU med tillägg	Begränsning av användning av vissa farliga ämnen i elektrisk och elektronisk utrustning
2014/53/EG	Radioutrustningsdirektivet
2000/14/EG	Buller i miljön från utrustning som är avsedd att användas utomhus

Referenser till standarder och/eller tekniska specifikationer som tillämpas för denna försäkran om överensstämmelse, eller delar av den:

Harmoniserad standard nummer	Standards titel
EN IEC 63000:2018	
EN 50636-2-107:2015+A1:2018+A2: 2020	
EN 60335-1:2012+A11:2014+A13:2017+A1:2019+A2:2019+A14:2019+A15:2021	
EN 60335-2-29:2021 + A1:2021	
EN IEC 55014-1: 2021	
EN IEC 55014-2: 2021	
EN 301 489-1 V2.2.3	
EN 301 489-3 V2.1.1	
EN 301 489-17 V3.2.4	
EN IEC 61000-3-2: 2019+A1: 2021	

EN 61000-3-3: 2013+A1: 2019+A2:2021	
EN 303 447 V1.1.1	
EN 300 328 V2.2.2	

**Andra standarder och/eller tekniska specifikationer:**

<b>Standard eller tekniskt förfarande</b>	<b>Titel på standard eller tekniskt förfarande</b>
Eu-typkontroll 2014/53/EU	Intertek NB 0413 Certifikatnummer: SE-RED-2100087 Ed.3
2000/14/EG	Angiven ljudeffektnivå 55 dB(A)

(1) Där det är relevant ska de tillämpliga delarna eller klausulerna i standarden eller den tekniska specifikationen refereras.

Kolding 2022-12-23



Kirsten Vibeke Jensen  
CSR & Compliance Manager







## SERVICECENTER

Observera: Du måste alltid ange produktens modellnummer när du gör din förfrågan.

Modellnumret står angivet på framsidan av den här handboken och på produktens typskylt.

[www.schou.com](http://www.schou.com)

Tillverkad i Folkrepubliken Kina (PRC)

Tillverkare:















Harald Nyborg A/S  
Gammel Højmevej 30  
DK - 5250 Odense SV  
[www.harald-nyborg.dk](http://www.harald-nyborg.dk)

## MILJÖINFORMATION



Elektrisk och elektronisk utrustning (EEE) innehåller material, komponenter och ämnen som  kan vara farliga och skadliga för människors hälsa och miljön, när avfall från elektrisk och elektronisk utrustning (WEEE) inte kasseras på rätt sätt. Produkter som är märkta med nedanstående överkorsade soptunna, anger elektrisk och elektronisk utrustning. Den överkorsade soptunnan symboliserar att avfall från elektrisk och elektronisk utrustning inte får kasseras tillsammans med osorterat hushållsavfall, utan måste samlas in separat.

## WARNING SYMBOLS ON THE ROBOT

	<p>Read the user instructions before use</p>		<p>Never expose the battery to fire or other heat sources (max 40°C)</p>
	<p>Keep your distance from the robot lawnmower when it is in action.</p> <p>Keep your hands and feet away from the rotating blades. Never put hands or feet close to or under the machine when the robot lawnmower is in action.</p>	 <p>Li-ion</p>	<p>Recycling label. The materials in the battery can be recycled.</p>
	<p>Make sure the machine is <b>TURNED OFF</b> and the power switch is in the OFF position before starting any maintenance or inspection of the machine.</p>	 <p>Li-ion</p>	<p>The battery in the robot lawnmower is Li-ion.</p> <p>The battery must not be disposed of in normal household waste. The battery must be disposed of via recycling stations.</p>
	<p>Never sit on the machine.</p>		<p>Guaranteed noise level.</p>
	<p>CE approval mark</p>		<p>SMPS (Switch mode power supply)</p>
	<p>The robotic lawnmower or charging station must not be disposed of with normal household waste, as the products contain electronic components.</p> <p>The product should be delivered to a recycling centre or other facility that can handle the recycling of electronics.</p>		<p>Double insulated.</p>
	<p>The boundary wire (low voltage) must not be extended or split.</p> <p>Take care when trimming, cutting edges or removing dandelions near the boundary wire to avoid damaging it.</p>		<p>SMPS (switch mode power supply) with a short-circuit proof safety isolating power supply.</p>
	<p>The battery must never come into direct contact with water.</p>		

## CONTENTS

<b>TECHNICAL DATA</b> .....	<b>90</b>
<b>SAFETY FEATURES</b> .....	<b>90</b>
<b>PRODUCT OVERVIEW</b> .....	<b>92</b>
<b>BEFORE INSTALLATION</b> .....	<b>93</b>
<b>INSTALLATION AND LOCATION OF CHARGING STATION</b> .....	<b>94</b>
Lightning protection .....	94
<b>BOUNDARY WIRE</b> .....	<b>95</b>
Preparation: .....	96
Laying the boundary wire.....	96
Corners .....	97
Obstacles in the garden.....	97
Trees .....	97
Remove fallen fruit and branches.....	97
Stones.....	98
Slopes .....	98
Paths, driveways and paving.....	98
Cutting along paving.....	98
Uneven lawn surfaces .....	99
Flower beds.....	99
Cable as obstacle .....	99
Cable without obstacle.....	99
Corridor .....	100
<b>CONNECTING THE BOUNDARY WIRE</b> .....	<b>101</b>
Sleeve joint when using or extending cable .....	101
<b>POWERING THE CHARGING STATION</b> .....	<b>102</b>
<b>STARTING AND TESTING</b>	
<b>THE INSTALLATION</b> .....	<b>103</b>
<b>PROGRAMMING</b> .....	<b>104</b>
<b>SETTING THE PIN CODE</b> .....	<b>104</b>
<b>CHANGING THE START TIME AND CUTTING TIME</b> .....	<b>105</b>
<b>DESCRIPTION OF DISPLAY</b> .....	<b>107</b>
<b>INSTALLING THE APP</b> .....	<b>108</b>
Download the app .....	108
<b>BEFORE CONNECTING TO THE ROBOT</b> .....	<b>108</b>
<b>SETTING UP THE APP</b> .....	<b>108</b>
Setup and connection.....	108
Connection via QR code.....	108
Manual connection (without QR code) .....	110
Controlling the robot on a secondary mobile phone .....	110

<b>USING THE APP .....</b>	<b>111</b>
Home .....	111
Battery mode .....	111
Schedule .....	111
Settings .....	113
<b>THE ROBOT'S FUNCTIONS .....</b>	<b>115</b>
Driving to the charging station .....	115
Recognising the boundary wire .....	115
Stopping the robot .....	115
Adjusting the cutting height .....	115
Cutting restrictions for the robot lawnmower.....	116
<b>RAIN SENSOR .....</b>	<b>117</b>
<b>HANDLING THE ROBOT LAWNMOWER.....</b>	<b>117</b>
Removing the cover .....	117
Attaching the cover .....	117
<b>CLEANING AND REPLACEMENT OF SPARE PARTS .....</b>	<b>118</b>
Cleaning the plastic guards .....	118
Cleaning the underside.....	118
Cleaning the charging station.....	118
The knife blades .....	119
<b>WINTER STORAGE .....</b>	<b>119</b>
Preparing for spring.....	120
<b>REPLACING THE BATTERY .....</b>	<b>120</b>
<b>ACCESSORIES.....</b>	<b>121</b>
<b>ERROR CODES.....</b>	<b>122</b>

## THE BOX CONTAINS



Robot lawnmower

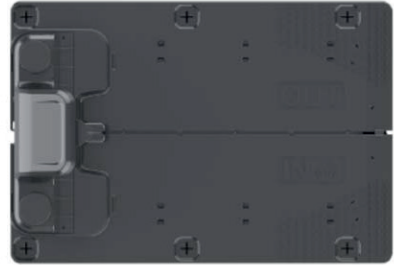

Charging station

GB



6 x plastic screws  
for charging  
station



3 x blades



Boundary wire 130 m



180 x plastic pegs



Power supply



Instruction manual

## You will also need

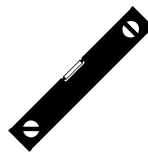

# RM6 ROBOT LAWNMOWER

## INTRODUCTION

To get the most out of your new product, please read this manual before use. Please also save the manual in case you need to refer to it at a later date.

## TECHNICAL DATA

### Motor specifications

Motor model: Battery  
Motor type: 20V, 2.0 Ah Lithium-Ion

### Drive system

Capacity: to 600 m<sup>2</sup>  
Charging time: 120-140 min

### Instrument

Working width: 18 cm  
Blade system: 3 x blades  
Working height min.-max.: 20-60 mm  
Height settings: 9  
Slope: Max 20°/36%

### Accessories

Boundary wire: 130 m  
Pegs: 180 pcs.  
Blades: 3 pcs.  
Charging station: 1 pc. (28 W/1.1A)  
Dimensions (L x W x H): 56 x 36 x 23 cm  
Weight: 7.5 kg

Lift sensor, obstacle sensor, rollover sensor, tilt sensor, rain sensor, multi-zone.

## SAFETY FEATURES

### 1. Anti-theft device/disabling device mechanism

The anti-theft/disabling device mechanism prevents others from using or operating the mower unless they have a valid code. You will be asked to enter a four-digit code of your choosing to use as a security code.

### 2. Lift sensor

If the mower is lifted more than 10 mm from the ground when the blade is in use, the blade stops rotating immediately.

### 3. Tilt sensor

If the mower is tilted upwards from any side towards a vertical position, the blade stops immediately.

### 4. Obstacle sensor

The mower detects obstacles that are in its way during operation. If the mower encounters an obstacle, it stops driving in that direction and reverses away from the obstacle.

### 5. Rain sensor

The mower has a rain sensor that can stop the mower in rainy weather.

### 6. Emergency stop button

If you press the STOP button, the mower and blade stop immediately.

### 7. Main switch

When the main switch is turned off, all operation is interrupted. It must be switched off before lifting the mower and during any maintenance.

## **8. Closed battery**

The battery that powers the mower is completely sealed and will not leak any liquids wherever it is placed.

## **9. Base station/circuit breaker and boundary wire**

The mower cannot run if a boundary wire is not installed and activated via the base station. The mower will not run if the boundary wire is not connected correctly or is damaged.

## PRODUCT OVERVIEW

1. Stop button
2. Display
3. Cut setting
4. Rain sensor
5. Serial no.
6. QR code to download the app for iPhone
7. QR code to download the app for Android
8. QR code to download the manual



<b>Adano RM6</b> 20V Max. 36Wh n <sub>e</sub> =2800rpm Ø=18cm 8.0kg CAUTION-Do not touch rotating blade VORSICHT-Rotierende Klinge nicht berühren ATTENTION-Né touchez pas la lame rotative	<b>18711 Robotic Lawnmower RM6</b> IPX5	 Made in China	 EN:						

- 5
- 6
- 7
- 8



## BEFORE INSTALLATION

It is recommended that you make a sketch of your lawn with the obstacles you want to protect. This provides a good overview of the cabling work, as well as the best location for the charging station.

Draw the boundary wire from the charging station around the garden and around any obstacles you want to protect, such as flower beds, small trees, etc.

The following section explains how to install the robot lawnmower. Please read this section carefully before planning and installing the boundary wire.

Also check how much boundary wire (length) you expect to need. Enough cable is included to go all the way around lawns up to the capacity limit (600 m<sup>2</sup>), but if you have a lot of flower beds (islands) inside the lawn which the cable has to go around, this can require many metres of extra cable. It may be necessary to purchase additional boundary wire and extend it.

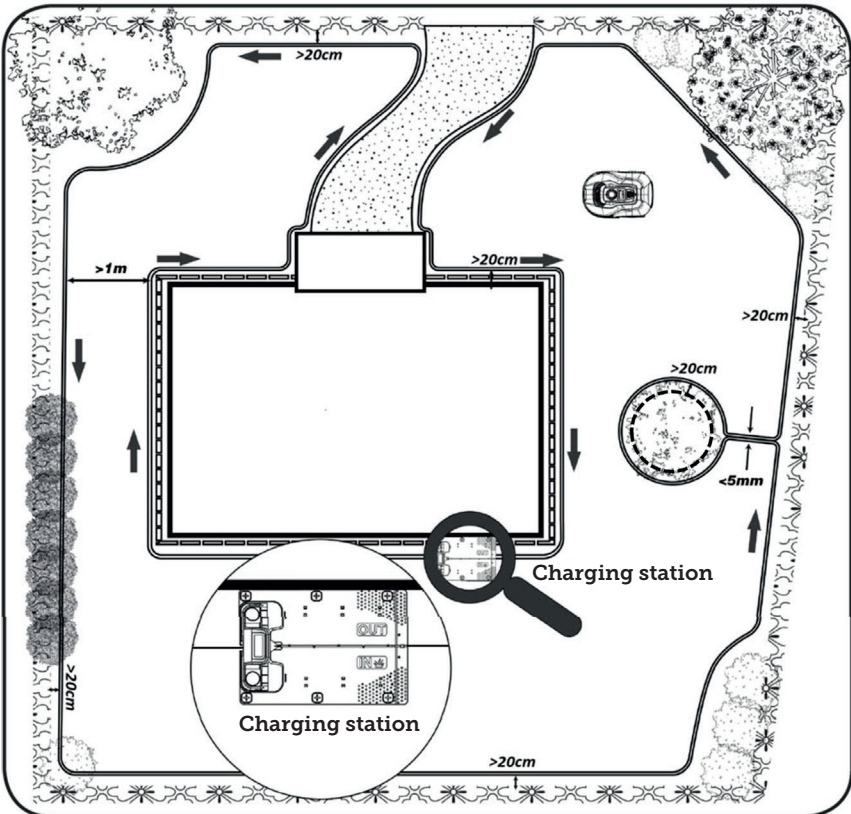

## INSTALLATION AND LOCATION OF CHARGING STATION

The charging station must be placed in the vicinity of a 230V power outlet. Alternatively, an extension cable can be pulled out to the desired position of the charging station.

The flat entrance area of the charging station must face to the right.

The charging station can be placed in 2 ways:

1. Along one of the sides (A)
2. In a corner (B)

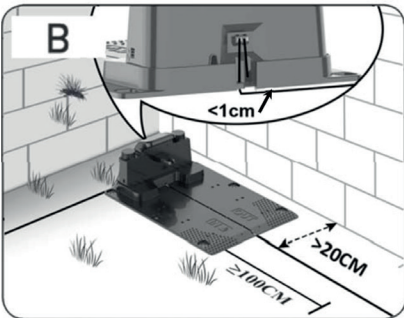
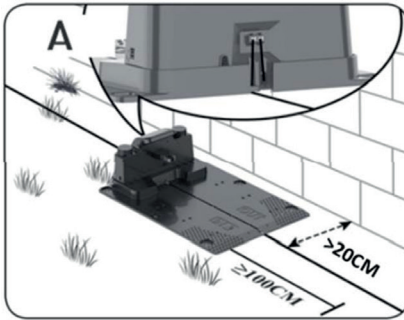

If a corner location is chosen, ensure that the boundary wire can pass behind the charging station as close to the backplate as possible ( $<1\text{ cm}$ ) and into the connector, as shown in the illustration (B). In this case, there will be a small area behind the charging station

that cannot be mowed. This area could be paved with tiles or stones instead of grass.

Note: It is recommended that you have 1-2 m of extra cable if possible. See section 'Connecting the boundary wire'.

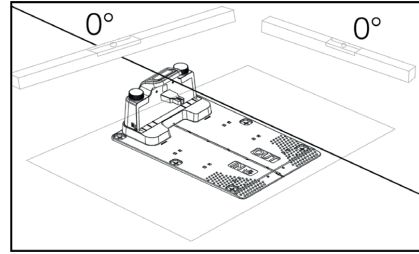

The charging station must be placed on a completely flat surface and there needs to be a straight stretch of at least 1 metre in front of the charging station to ensure the robotic mower has the correct entry to the charging station. It is important that you observe this requirement.

### Lightning protection

To protect the robotic mower from lightning strikes, it is recommended that you do not place the charging station under or near a tall tree. Similarly, extension cords for charging stations must not be run around tall trees.

It is recommended that you do not operate the robotic mower during thunderstorms to prevent damage to electronic components from lightning strikes. Likewise, it is recommended that you completely disconnect the charging station from its power supply during a thunderstorm. If possible, it is advised that you also disconnect the boundary wire from the charging station.

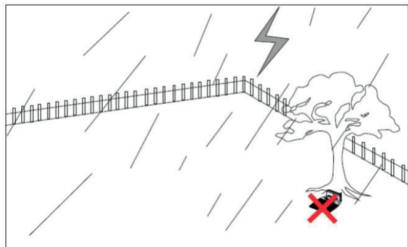

Secure the charging station with the 6 screws/pins provided.

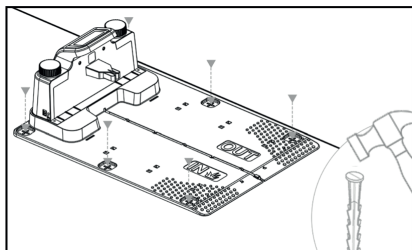

Make sure that the 'OUT' area is facing the edge of the lawn

Once you have found the correct location and the charging station is set up, **DO NOT** connect the power yet. First, the boundary wire must be laid and connected to the charging station.

Then the power can be connected.

## BOUNDARY WIRE

Laying the boundary wire is the most important part of the installation, as good cabling gives a more satisfactory result.

The robot lawnmower cannot cut right to the edge due to safety requirements (distance from mower deck to blades). You should therefore be aware that a grass edge will be left all around the lawn, which cannot be cut by the robotic mower.

You will need to cut this grass with a lawn trimmer or a regular lawn mower regularly.

Alternatively, you can lay a wide paver edging strip (at least 12 cm) all around the lawn at the same level as the grass for the robot to drive over, thereby avoiding the need for a grass edge that cannot be cut. See the section 'Cutting along paving'

Ideally, you want this uncut strip to be as small as possible, so you should place the boundary wire as close to the edge as possible.

Under optimal conditions, a distance of 20 cm is ideal, but this does mean meeting some requirements:

- The lawn must be completely flat at the edges so that the robot cannot slip in wet conditions
- No flowers, plants or branches may hang over the lawn
- The wheels must not come out into the soil bed while driving
- The wheels and mower deck must not come into contact with any high edges

That is, the robot must be able to drive unhindered all the way around the boundary wire without coming into contact with anything and not drive into a soil bed with its wheels.

If the above conditions cannot be met, it may be necessary to increase the distance. This depends on the specific garden design. Either way, it is recommended that you have at least 1 cm extra distance, as the boundary wire may shift slightly after some time as the grass root network grows.

If you create an obstacle using the boundary wire (e.g. around a flower bed in the middle of the lawn or buried swimming pool/ trampoline), it is recommended that you increase the distance to 25-30 cm to minimise the risk of the mower falling down.

### Preparation:

First, find the reel with cable and identify the loose end. Next, find the plastic pegs. Prepare a ruler or homemade spacer for use as a measuring stick, e.g. 20 cm, so that you can easily ensure a uniform and correct distance to the grass edge/obstacles. You will also need a hammer, clamping pliers and scissors/cutting pliers to cut the wire (not included).

Remember: The grass must not be higher than 60 mm before the machine starts, otherwise you will need to cut it first with a regular lawnmower (with grass collection box). It is recommended that you cut the grass down to 35-40 mm before installing the robot.

### Laying the boundary wire

Start the cabling at the charging station and place a piece under the charging station, extending about 50 cm further back, so that there is plenty of cable to work with when connecting to the power sockets at the charging station.

Roll out the boundary wire in a clockwise direction, lay it on the grass and secure it with the plastic pegs. You do not need to bury the cable in the ground. Within a few months, the grass will have grown over the cable and it will not be visible.

(If you want to bury it, you should place it about 2 cm below the surface of the grass)

**REMEMBER:** Keep at least 20 cm distance from the grass edge/obstacles. Use a ruler or homemade measuring stick for this.

If there are hedges, flowers or plants hanging over the lawn, increase the distance here. It is important that the robot can pass freely without hitting branches etc.

**NOTE:** The maximum permitted length of the boundary wire is 300 m.

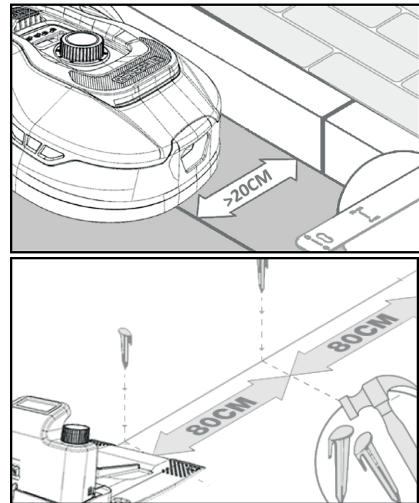

The boundary wire is now laid around the garden according to your sketch.

Place the plastic pegs about 80 cm apart on straight sections and closer together at corners or bends.

The closer to the ground the cable is laid, the less risk there is of falling over the cable or of it being cut by the robotic mower. The current in the boundary wire is only 20V and therefore poses no danger to humans or animals.

Make sure that the cable is correctly positioned in the plastic peg (see picture) before it is knocked into the ground.



Make sure that you place plastic pegs at the lowest points on the lawn so that the cable is held tightly down against the grass throughout. Closer spacing than 80 cm may be necessary.

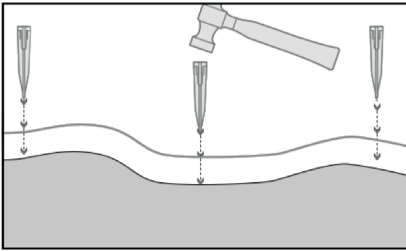

### Corners

When you come to a corner in your garden, it is important that the cable turns in a gentle arc and does not follow the corner at a 90° angle. Use several plastic pegs to get the optimal rounding. Any point along the line must be at least 20 cm from the edge.

### Obstacles in the garden

Fixed obstacles in the garden higher than 100 mm, such as walls, fences, garden furniture, poles etc., do not need to be protected with the boundary wire, as the robot's obstacle sensors will detect a collision with the obstacle and then stop, turn around and find a new direction of travel.

### Trees

Most trees in the garden will be seen by the robotic mower as just another 'fixed' obstacle and therefore do not need protecting.

Certain trees that rise conically from the ground with exposed roots lower than 100 mm must be protected with boundary wire.

This is to avoid the robot running up on the roots and getting stuck or damaging the blades and undercarriage.

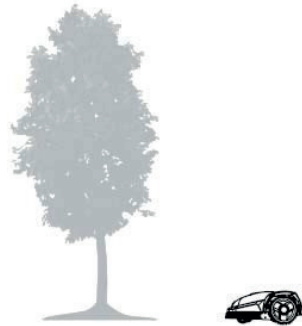

### Remove fallen fruit and branches

If there are fallen fruit and branches, this can stop the robotic mower. Always clear the lawn of these items to avoid downtime.

Especially in September-October, many apples fall from apple trees.

These can cause the robot to stop. If the area under apple trees is included in the robot's cutting area, be prepared to remove the apples before running the robot.

Alternatively, the area under apple trees should be left out when laying the boundary wire.

## Stones

If there are stones in the robot's cutting area, it is important to assess whether the edge of the stone is higher or lower than 100 mm, as well as whether the stone needs to be protected or not. This is to avoid damaging the robot.



When isolating individual objects, it is important to follow the direction from which you started.

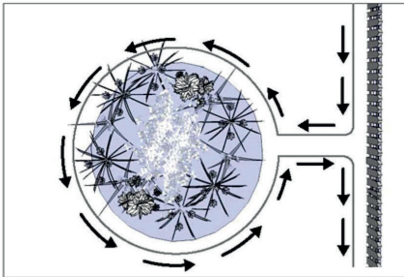

## Slopes

The robot lawnmower can drive up and down slopes with a maximum gradient of 20° (or 36%).

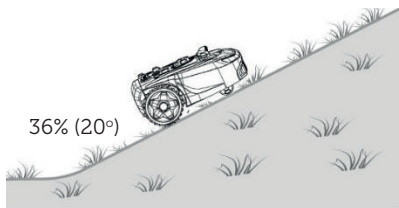

If there is a direct descent towards the boundary wire, the slope must not exceed 10° gradient to prevent the robot from driving over the wire if there is low friction in the grass.

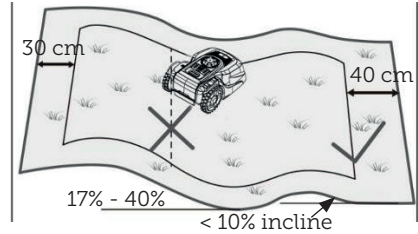

If the robotic mower drives down towards the boundary wire from an incline greater than 10°, there must be a minimum of 2 metres from the edge of the slope to the boundary wire.

## Paths, driveways and paving

If there is a walkway or driving area in the robot's cutting area that is at a different level from the lawn, you should try to prevent the robot from driving over this area in an attempt to get to the grass on the other side. Instead, boundary wire should be laid at least 20 cm from the walkway.

If the lawn and walkway/driveway are at the same height, you can let the robot drive over the area using the boundary wire.

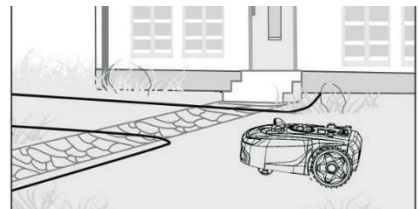

## Cutting along paving

If the paved area is flat and level with the lawn, you can let the robot drive out a little onto the walkway with one wheel so that it can cut the area over the edge of the lawn. Here, you should lay the boundary wire with 8 cm distance to the edge.



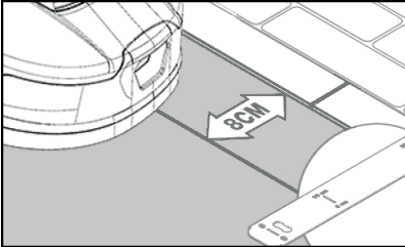
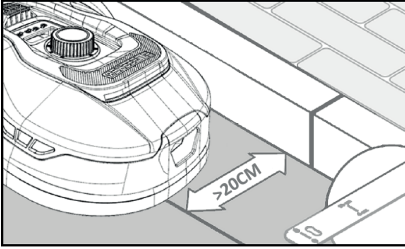

### Uneven lawn surfaces

If the lawn has an uneven surface, there is a risk of damage to the blades as they may hit the ground. This should be avoided altogether to ensure the robotic mower's full lifetime. Level the rocky area and fill any gaps with soil. If levelling is not possible, this section should be completely excluded from the cutting area with the boundary wire.

### Flower beds

If the rocky area contains flower beds that need to be protected with boundary wire, there are two options for this, as follows:

#### Cable as obstacle

If you want the robotic mower to follow the cable around the flower bed, the cables must be parallel with at least 10 cm distance and with a minimum of 20 cm around the flower bed (see picture 1). There must be at least 80 cm distance from the edge to the flower bed (see picture 3). The total length of the 'island' must not exceed 28 m measured from the edge/long side.

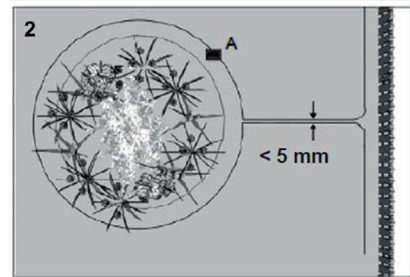
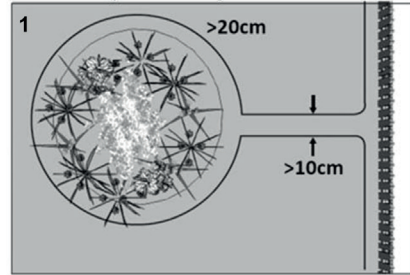

### Cable without obstacle

2. If you want the robot to run over two parallel cables, they must be very close together with a maximum distance of 5 mm (and not cross). Here, however, it will be necessary to place an obstacle (e.g. stone, pipe) at position A (see picture 2) to ensure that the robot does not just run around in circles. There must be at least 80 cm distance from the edge to the flower bed (see picture 3).

Note: Position A must be a flat area and must not be on a slope. There must be a minimum of 0.5 x 0.5 metres of flat area around position A.

**Tip:**

When laying the boundary wire around the flower beds, it is important to remember how flowers and plants change throughout the seasons, so that at any time of year there is space for the robotic mower to pass the bed without damaging the plants (some plants/flowers may overhang the lawn).

Also be aware that using the boundary wire around many flower beds in the middle of the lawn may mean that you don't have enough cabling to reach all the way around. Check this when sketching the garden. Extra boundary wire can be purchased.

**Garden ponds and swimming pools.**

Naturally, the robotic mower cannot be submerged in water. If the garden pond or swimming pool does not have a high edge as shown in the picture (at least 10 cm), it must be isolated by the boundary wire or alternatively, a fence must be erected around the pool.

If boundary wire is chosen to isolate the pool, it is important that the distance to the water's edge is increased from the normal >20 cm to 1 metre to prevent the robot from slipping over the edge in wet weather.

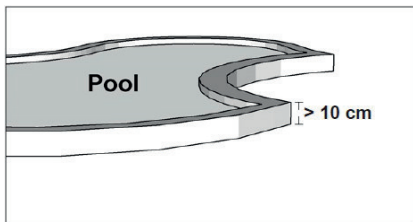

**Note**

Do not lay the boundary wire in parallel over an ordinary power cable. The electric field in the power cable can interfere with the signal in the boundary wire! When isolating obstacles with the boundary wire, it is important that

the cable does not cross itself, as this will prevent the robotic mower from following the correct direction.

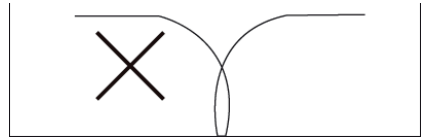

**Corridor**

If the mowing area has a narrow corridor, there are certain minimum targets that must be met for the robotic mower to run optimally. If the width is only 0.8-1 m, the maximum length should be 8 m. In general, the corridor should not be narrower than 0.8 m at any point.

Driving in narrow corridors uses more power as the robot has to turn many times.

If the corridor is narrower than 0.8 metres, the robot cannot manoeuvre around it properly and the area must be removed from the cutting area using the boundary wire.

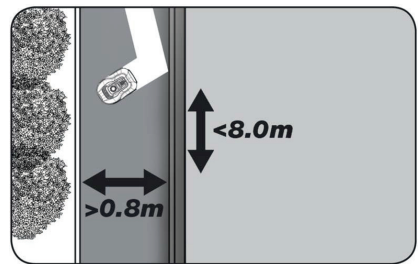

**REMEMBER: The boundary wire must NOT cross itself at any time.**

Now that you've laid the boundary wire, carefully observed all spacing measurements and you're happy with the way the wire is laid in your garden, it's time to fix the pegs. Take your hammer and hammer the plastic pegs firmly into the ground. Make sure you hold the cable tightly when fixing the pegs so that the



cable lies completely straight.

When you have made it back to the charging station, pull out about 1 metre of extra cable so that you have plenty of wire to work with when connecting or if corrections need to be made somewhere along the lawn.

### CONNECTING THE BOUNDARY WIRE

**REMEMBER:** There must be at least 1 metre of cable in a straight line in front of the charging station's drive plate.

It is important to lay the cable from the front (to the red cable entry) under the drive plate and then pull it out at the rear of the charging station.

Adjust the length of the cable and cut away the excess cable.

Make sure there is at least 1 metre of extra cable overall, if possible, before cutting any excess cable.

Strip the cable (peel the plastic off the cable) 10 mm from the ends. Use insulated pliers or a knife. Watch your fingers! Twist the metal wires from the cable so that the cable end is tight.

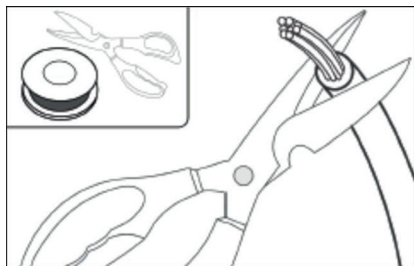

The boundary wire is now ready for installation.

Insert the boundary wire that enters under the drive plate into the red connector and the wire that enters from the rear into the black connector. If you get the error code 'E1' on the robot, this means that the connectors that the green boundary wire is attached to

have been swapped.

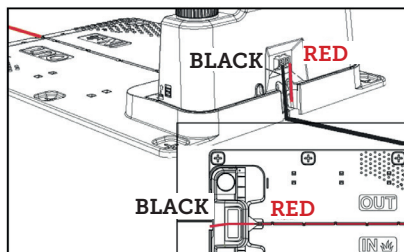

Excess boundary wire must not be stored behind the charging station.

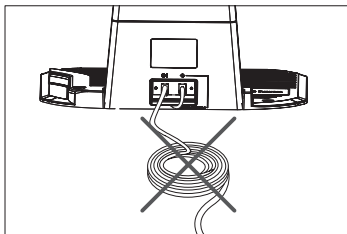

### Sleeve joint when using or extending cable

In the event of a break in the boundary wire that needs to be repaired, or when extending the cable, it is important that a watertight sleeve joint (silicone sleeve) is used.

Strip approximately 7-10 mm of the wire before inserting it into the sleeve joint (stripped wire must not be exposed outside of the joint). Then press the blue piece down. This will seal the sleeve joint. A small amount of silicone will come out of the sleeve joint.

Sleeve joints should be dug slightly into

the lawn so that the blades do not hit them.

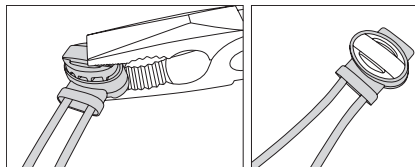

### POWERING THE CHARGING STATION

You can now connect the 230V power supply to the charging station.

Make sure that the charger is not placed directly on the ground and that it is kept dry, for example by hanging it up.

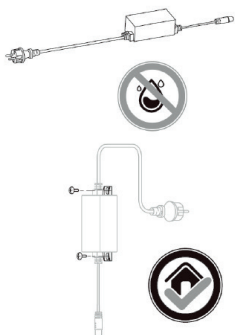

A small LED will now light. If the LED lights green, everything is OK and there is a connection to the boundary wire.

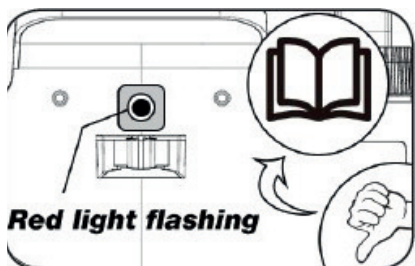
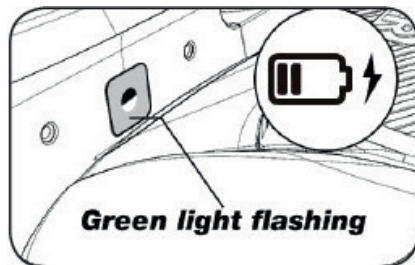
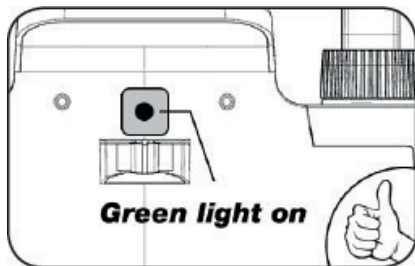

If there is no light from the LED, first check that the 230V power supply is connected correctly and switched on. If the LED does not light constantly or if it flashes green, and if there is no fault in

	LED	DESCRIPTION
1	Green light	The boundary wire is correctly installed and the robot is fully charged.
2	No light	There is no power. Check that the power supply is correctly mounted on the charging station and plugged into an outlet.
3	Flashing green light	The robotic mower is charging
4	Flashing red light	The boundary wire is not correctly installed in the red/black connector or there is a break somewhere on the boundary wire. Check any cable joints.

the 230V connection, check the following troubleshooting chart:

Note: You may hear a faint buzzing at the charging station transformer. This is completely normal.

## STARTING AND TESTING THE INSTALLATION

Once the LED is lighting green constantly, it's time to test the robotic mower:

1. Adjust the cutting height to the maximum height (60 mm)
2. You may need to remove the blades to avoid cutting the boundary wire if it is not laid flat/tight on the lawn
3. Place the robot inside the lawn area and at least 2 m away from the charging station

4. Press the ON/OFF button until the robot turns on.  
Enter the PIN code. The code will be factory-set at 0000 (a personal PIN code can be set later, see the section 'Setting a PIN code'). Use the up/down arrows to set each of the 4 PIN numbers and press OK to proceed. The display will then show **idle**, which means that the robot is ready.

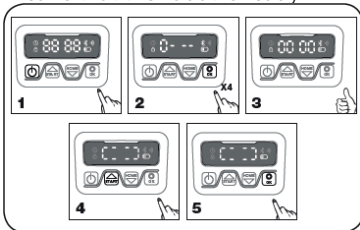

5. Press START, then press OK to start cutting. The robot will now start running. Let it run for a few minutes.
6. Press the large STOP button.
7. Move the robot so that it is facing the area behind the charging station

(about 1 m from the cable).

8. Press HOME and then OK and see if the robot can find its own way home to the charging station by driving out to the boundary wire and following it counter-clockwise home.

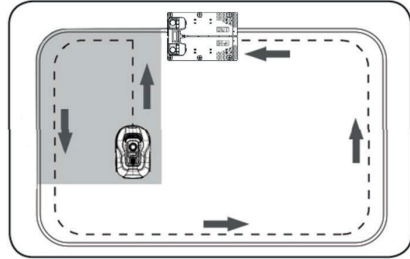

**Important:** This is where you can check that your cabling is optimal. Follow the robot as it returns to the charging station along the boundary wire, checking that it does not come into contact with obstacles along the way (high edges, branches, plants etc.) and that the wheels stay inside the lawn at all times. If the robot hits/touches an obstacle, the boundary wire must be moved further away from the edge and the test performed again. If there are several centimetres of safety distance to the nearest obstacle/soil bed, the boundary wire can be moved closer to the edge. Repeat the test and check that everything is OK. It is recommended however that you have at least 1 cm safety distance all the way around.

9. At the charging station, the robot will begin fully charging its battery. Should the robot miss the charging station or hit it at an angle, the charging station location (or the boundary wire in front of it) will probably need to be adjusted. You should also check that the surface is flat and firm.





**NOTE: The robot automatically turns off after 30 seconds if it does not receive any input after being switched on.**

## PROGRAMMING

### Tip:

Programming the year, date and time can also be done by connecting the robot to the app rather than via the display on the robot. When connected via the app, the time and date are set automatically. See the section 'Setting up the app'.







### Start by setting the year, date and time, as this is the basis for programming

The setting starts with year, date and finally time. To enable year, date and time setting, press on  for 5 seconds until the  icon lights up and the numbers in the display flash, then set the year using  or  and  to confirm each number until the year is set correctly. The same procedure is used for date and time.

Note however that the date setting always starts with the month and then the day. In the picture example below, the date is August 25 (08.25). When the year, date and time are saved,  appears on the display.



## SETTING THE PIN CODE

To change the PIN, press  and  at the same time for 3 seconds. The  icon will now light up and 'PIN 1' will appear on the display. You will now need to enter the old PIN, which you do by using  or  and  to confirm each number until the old PIN is entered. 'PIN 2' will now appear on the display and the new PIN is ready to be entered in the same way as the old PIN (in the picture example below it is 1234).







When the new PIN is entered and  appears on the display, the new PIN has been saved.



## CHANGING THE START TIME AND CUTTING TIME



### Tip:

Programming start times and cutting times is easier to do via the app than the display on the robot. See section 'Using the app'.

By default, the robot is set to start at 9.00, but you can change this start time by pressing  and  down at the same time for 3 sec. A new start time can then be given by using  or  and  to confirm each number until the new start time is set. When the new start time is saved,  will appear on the display and you will hear a beep sound. In the example below, the new start time is set to 13.25.



By default, the robot is set to run 8 hours every day. Cutting time can be changed to anywhere between 1-24 hours. This is done by pressing .



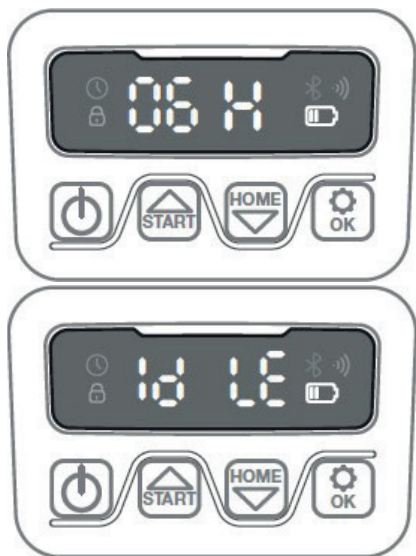



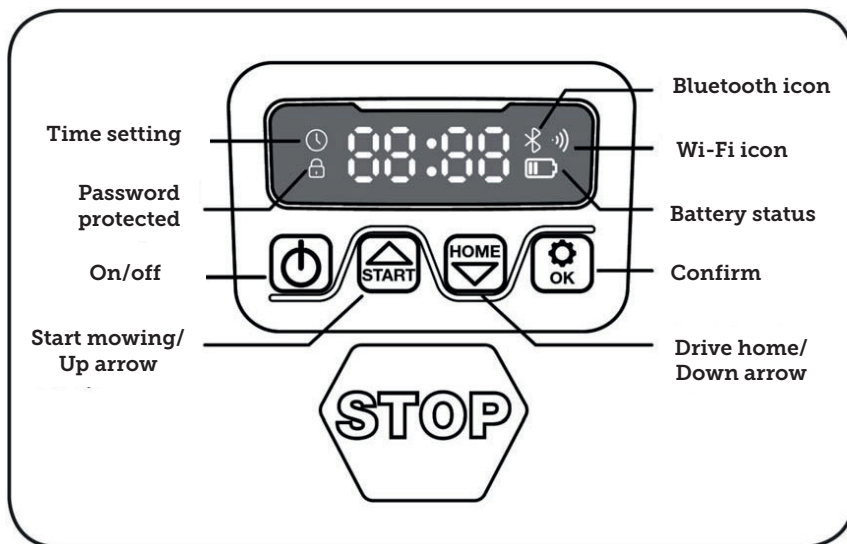

for 3 seconds. Then new cutting time can be set by pressing  or  and  to confirm the new time (number of hours). When the new cutting time is set and saved, **18 LE** will appear on the display and you will hear a beep sound. In the example below, new cut time is set to 6 hours (06H)



General: When the display reads **18 LE**, it means that the robot is ready and everything is in order.

## DESCRIPTION OF DISPLAY



	ON/OFF button: For each press, the robot will either turn on or off (hold down)
	Start button: The robotic mower will start its mowing cycle when this button is activated (followed by 'OK'). The button also functions as an up arrow.
	Home button: The robot will drive straight back to the charging station when this button is pressed (followed by 'OK'). The button also functions as a down arrow.
	OK button: This is used to confirm selections.
	Wi-Fi signal icon
	Time setting icon
	Password setting icon
	Battery icon
	Bluetooth icon



## INSTALLING THE APP

The robot is an IOT (internet of things) device. To use all the functions and keep its software updated, the corresponding APP must be downloaded and the robot connected to a smartphone via Wi-Fi 2.4 GHz or Bluetooth 4.0.

### Download the app

First, download the free robot app 'robotic-mower connect'. It can be used on iPhones (with iOS 11 or higher) or Android phones (version 4.4.2 or higher).

You can also scan the QR code below with your mobile phone's camera. This brings you to a website (the camera displays a link, which you should press on), then press the 'Install' button on the website that appears. This will take you to the correct app in either App Store or Google Play:



## BEFORE CONNECTING TO THE ROBOT

### Make sure you have:

- Your Wi-Fi network name and password
- The robotic mower's serial number (SN), which can be found on the sticker on the back of the machine. You can also scan the serial number's QR code with your mobile phone's camera. The QR code is in the middle of the label (far left)

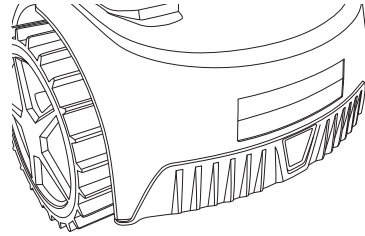

### Check your Wi-Fi settings

- The robotic mower only works with 2.4 GHz.
- Make sure your robot and your phone are on the same Wi-Fi frequency (2.4 GHz). (Many home networks have both a 2.4 GHz and 5 GHz frequency)
- Make sure the distance between your lawnmower, phone and router is as close as possible during connection (within 10 m should be OK in most cases).

## SETTING UP THE APP

1. Open the app and press 'Register'
2. Enter your email address and press the 'Send' button to receive a verification code. Then enter the code (within 30 min) and choose a password, which is entered twice. Finally, press the 'Register' button

### Setup and connection

Setup can be done in 2 ways. Via QR code or manually

### Connection via QR code

1. To add your robot, tap on the circle with (+) in the middle of the screen.
2. Then scan the QR code on the sticker on the back of the robot – far left. (The robot must be switched on, as must Bluetooth and Wi-Fi on your mobile phone) Accept that the app can access your camera and location.



3. The app will now try to connect, which may take a few minutes.
4. The serial number is now displayed. Enter the PIN code for the robot. The code is set to 0000 by default, but if you have manually selected another PIN code via the robot's display, you'll need to use that one.
5. Select Wi-Fi network (2.4 GHz only) and enter the network password.
6. The robot has now been added and will appear in the 'Devices' overview. A Wi-Fi icon will also light up on the robot's display.
7. You can finally name the robot (this can also be changed under 'Settings')

More robots can be added if more than one robot is needed.

## Register

09.01 09:01

Register

Please enter your email address

please enter verification code [Send](#)

Please enter password

Please confirm your password

1) Your password must be between 8 and 20 characters. 2) Your password must contain at least one uppercase or one lowercase letter. 3) Your password must contain at least one number digit (ex 0, 1, 2, 3, etc.)

[Register](#)

Already have an account? [Login here](#)

[User Agreement](#) [Privacy Policy](#)

## Create login

09.00 09:00

Log in

Please enter your email address

Please enter password

[Log in](#)

[Forgot password](#)

Don't have an account? [Register](#)

or

[f](#) [G](#)

[User Agreement](#) [Privacy Policy](#)

## Add device

09.21 09:21

Devices

No devices yet, please add

[Add devices](#)

## Scan QR on robot

09.24 09:24

Add devices

Place QR code inside the box

Please check whether the robot is turned on, whether your phone's Bluetooth is turned on, whether the Wi-Fi signal exists

[connect via Bluetooth](#)

[User Agreement](#) [Privacy Policy](#)

## Wait for connection

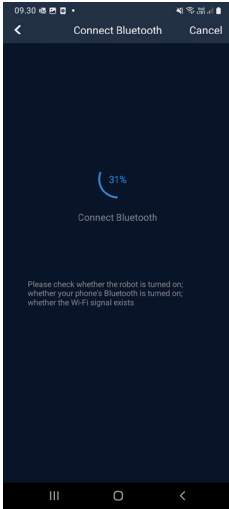

## Enter 0000 in password

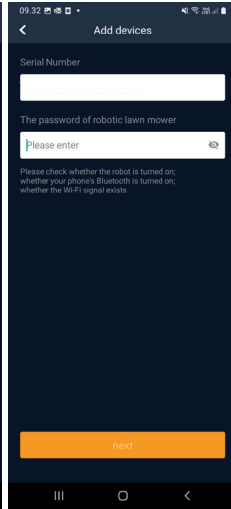

## Select network and enter password

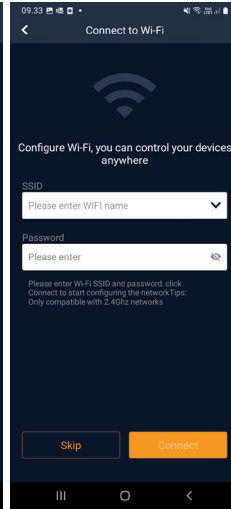

## The robot is added

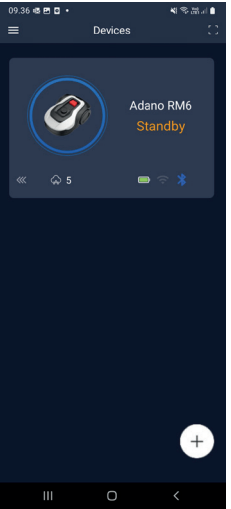

### Manual connection (without QR code)

1. Stand next to the robot while it is switched on.
2. Tap on the circle with (+) in the middle of the screen.
3. Then press the 'Manually pairing Bluetooth devices' button at the bottom of the screen
4. A list of Bluetooth devices appears. Select 'Mower\_XXXXXX'
5. The serial number is now displayed. Enter the PIN code for the robot. The code is set to 0000 by default, but if you have manually selected another PIN code via the robot's display, you'll need to use that one.
6. Select Wi-Fi network (2.4 GHz only) and enter the password for the network.
7. The robot has now been added and will appear in the 'Devices' overview. A Wi-Fi icon will also light up on the robot's display.

8. You can finally name the robot (this can also be changed under 'Settings')

### Controlling the robot on a secondary mobile phone

If you want another mobile phone to be able to control the robot, you can do this by sharing the device:

1. First, install the robot app on the other mobile phone.
2. Go to the overview (Devices) of the mobile phone that the robot is connected to.
3. Hold your finger on the robot's name and swipe left.
4. Click on 'Share'. A QR code will then appear.
5. Select the round circle with (+) on the other mobile phone and scan the barcode. The robot will now be added here as well. The original phone (owner) can stop sharing the robot with others at any time without their approval.

In this case, select 'Stop sharing' and confirm.

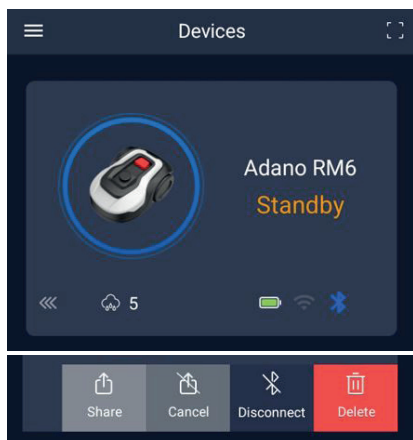

**NOTE:** when the mower moves to an area of your lawn with poor or no Wi-Fi signal, instructions sent from the app are only executed when the mower returns to an area with good Wi-Fi signal. The Bluetooth icon will only light up when the phone is near the robot and connected. The robot can be controlled over Wi-Fi even if you are away from home, if the coverage is OK.

## USING THE APP

Using the app provides extended functions compared to operating via the robot's display. The main features are listed here.

### Home

After logging in and tapping on the robot icon, you will find yourself on the home screen, where you can see the robot, its battery status, whether it has a Wi-Fi/Bluetooth connection and whether the robot is in standby or active mode.

Further down the screen you will see 3 round buttons: RETURN – WORK – STOP

- If the robot is running and you want it to go home, first press STOP and then 'RETURN'.
- To start the robot manually, first press STOP (so that the WORK button turns white) and then 'WORK'.
- In general, you need to press the STOP button first before selecting RETURN or WORK.

### Battery mode

Note that the battery level will typically show 9X% (and not 100%) and that it will slowly decrease. This is quite normal and is done to protect the battery and prolong its lifetime (it is not optimal for the battery to be 100% charged all the time).

The charging station will start charging the battery when it gets below 90%.

### Schedule

Under 'schedule' you can see scheduled cutting times and set when the robot should run.

- Press 'Edit' to edit the schedule.
- Tap on the day of the week you want to set the robot to run.
- Then select the start and end times and press 'Confirm'.
- Edge trimming: You can put a blue tick in the top line 'edge' (under 'Edit') if you want the robot to trim the edges the first time it starts. The robot will then follow the boundary wire all the way around and cut along it (note that the robot will still leave an uncut edge of grass, as the blade cannot cut all the way to the edge for safety reasons). If you start the robot manually via START + OK on the display, the robot will not trim the edges.
- To avoid the mower leaving tracks, it is recommended that you only select 'edge' a few days a week.
- Once a schedule is defined (orange) you can also change the start/end

time by pressing 'Edit' and holding your finger down on the orange area and then swiping up or down.

- Press 'Save' when the schedule is complete.

If you have a large lawn, the robot needs to run more often than if the lawn is smaller. If your lawn is close to the robot's maximum capacity (600 m<sup>2</sup>), it will probably need to run every day for longer periods. The layout of the lawn also has an impact on how much the robot has to run to keep the grass down. A single square lawn without obstacles is faster to cut than a lawn with narrow passages and many obstacles, as the robot needs more time to stop and change direction.

It is recommended that you try it out and see the result. The robot should not drive more than necessary to avoid tracks in the lawn. During the growing season and when it rains a lot, it needs to be run more often. In dry periods it should run less.

In some periods, the grass is damp at the start and end of the day. Afternoon is typically the best time.

### Home screen

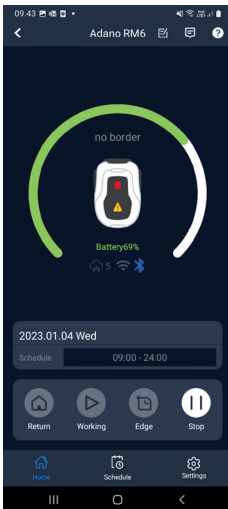

### Schedule overview

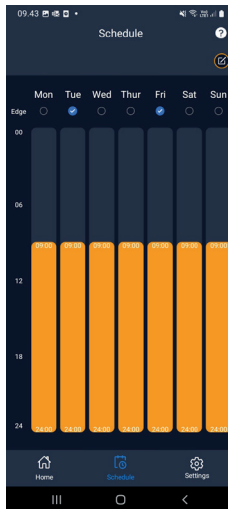

### Set edge trimming

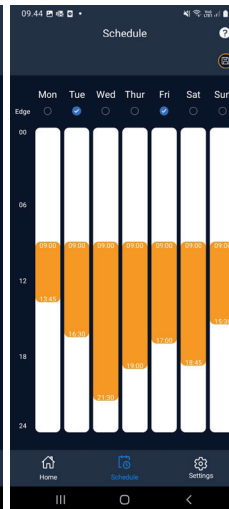

### Set time

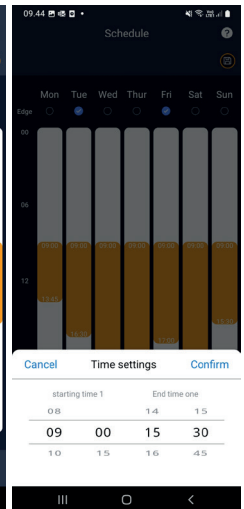

## Settings

Under settings, there are several important features to look at.

### Starting point:

Instead of the robot starting from the same place every time, you can enable a function where you individually define two places for the robot to start from.

If you turn this function on, it will then switch by default between two places along the boundary wire where it runs. This is partly to ensure that the robot drives in different ways and gets around better, but it is especially advantageous if you have several zones separated by a narrower passage. See picture.

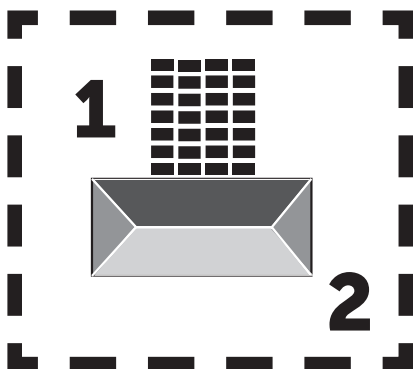

If set to 0%, the robot will start cutting as soon as it leaves the charging station. If set to 25%, it will run approximately 25% along the total length of the boundary wire and start from there. Similarly for other % settings.

The robot learns how long the boundary wire is.

If edge trimming ('edge') is enabled, the robot will go all the way around and trim the edge first each day before it starts following the selected starting points.

### Rain delay:

The robot has a rain sensor on the top, which is activated by default.

When the rain sensor on the robot detects water, the robot will stop cutting grass and return to the charging station and wait 3 hours (from the last stop of water detected) before continuing, provided it is still within the scheduled time for the robot to run. Waiting time is 3 hours by default, but can be adjusted in hours and minutes. If the waiting time is adjusted, this is confirmed by pressing 'Save'. If 00H 00M is selected or the function is switched off, the robot will cut grass even if it rains.

### Firmware update

This menu item allows you to update the robot firmware

Press the 'Checking for updates' button. If there is an update, this will pop up and ask you to confirm its installation. Tap on 'CONFIRM'.

The update will be downloaded to your phone (this can take a few minutes) and will be sent to the robot if it is within the Wi-Fi signal range. The app shows when this has been completed.

### Device parameters:

This menu contains the device information (model name and serial number). Here, it is possible to change the name of the robot.

### Wi-Fi settings:

Here you can connect the robot to a new Wi-Fi network.

## Settings

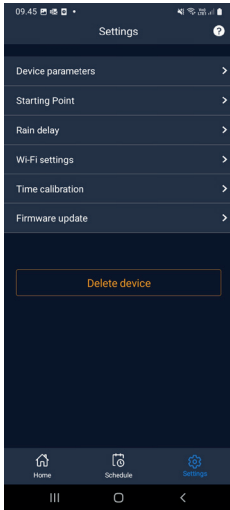

## Starting point

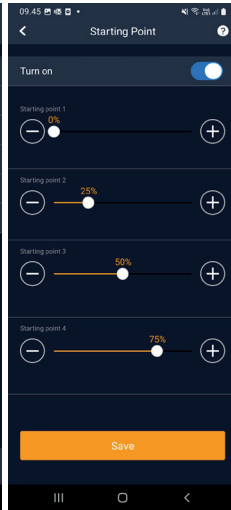



## Search for update

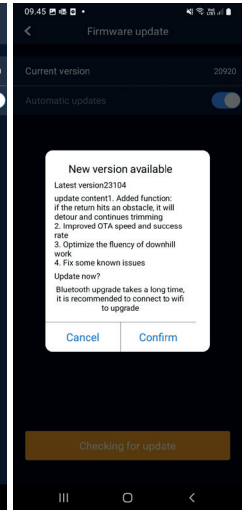

## Confirm update



## Change language

The language is set to the mobile phone language as standard, but if this is not available, English is the default. This can be changed under the  menu in the top-right corner under 'App Settings' 

At the time of writing, the Danish language is not an option, but this is expected later in 2023.

## Log in app

The app's home screen contains a log that records everything the robot does every day. If something unexpected happens, it can be a good idea to see what is registered here.

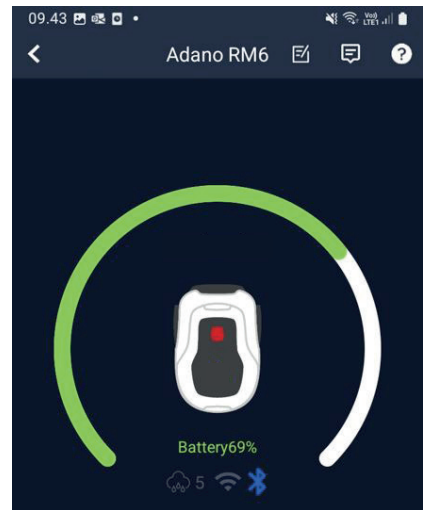

## THE ROBOT'S FUNCTIONS

Basic operating principles of the robot lawnmower

The robot lawnmower selects the driving pattern randomly. This means that it does not follow any particular pattern, but simply moves randomly around the garden. The advantage of this is that over a period of one week's mowing, it will reach the entire lawn area within the boundary wire.



### Driving to the charging station

When the battery is discharged, the robot lawnmower will search for the nearest boundary wire and then automatically drive (without mowing) counter-clockwise back to the charging station. Here, it will charge up fully and then continue its cutting cycle.

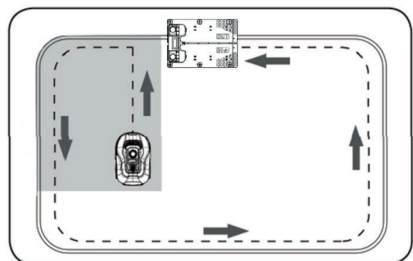

### Recognising the boundary wire

When the robotic mower approaches the boundary wire, the sensors installed in the front of the cover will detect it. However, to ensure the best cutting result, the robot will run beyond the boundary wire by about 10-12 cm at the front (do not cut here).

This is important to remember when laying the boundary wire in the garden.

### Stopping the robot

If you want to stop the robotic mower while it is mowing or returning to the charging station, the red STOP button must be activated/depressed.

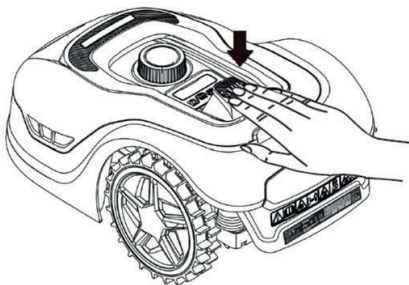

### Adjusting the cutting height

The robotic mower's cutting height can be adjusted from 20 to 60 mm.

If the grass is higher than 60 mm when the robot is installed, you will need to mow the grass with a regular mower first. Otherwise, there will be too much load on the robot's blades, resulting in very poor cutting results, and the machine will get stuck easily.

It is recommended that you start by setting the cutting height to max. (60 mm) and gradually lower the cutting height over a few days until the desired grass height is achieved.

The cutting height is set by pressing the STOP button (if the robot is running). When the robot is stationary,

the cutting height can be adjusted by turning the height adjustment knob on top of the robot (see picture).

The robotic mower can cut grass when it is wet, but this will lead to more grass accumulating on the underside of the robot, more friction on the blades, louder noise and more risk of it getting stuck. Clean the grass away with a soft brush.

(ALWAYS switch off the robot completely before working on the blades)

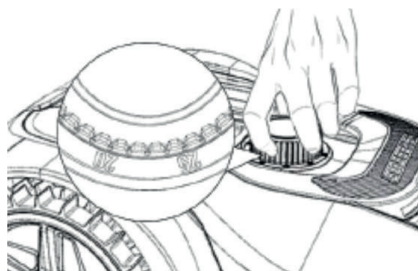

### **Cutting restrictions for the robot lawnmower**

If you and your neighbour both have a robot lawnmower, it is important that there is a minimum of 1 metre between the boundary wires to avoid interference between the cable signals.

It is also important that the charging station is set up at least 10 metres from the neighbouring boundary wire.

If your neighbour has a robot lawnmower from another manufacturer, you may need to keep a distance of 2 metres from the neighbour's boundary wire to avoid interference.



## RAIN SENSOR

The robot has a built-in rain sensor. If it detects water, the robot will stop cutting grass and return to the charging station and wait 3 hours. The rain sensor settings can be adjusted inside the app. See the section 'Using the app'.

## HANDLING THE ROBOT LAWN-MOWER

### Removing the cover

The upper cover can be removed if necessary. Follow this procedure:

Press down on the robot's height adjustment button (keep it pressed)

Grab the underside of the mower deck at one of the back corners and pull up until you feel it release its hold.

Then grab the opposite back corner and pull it up to release.

Repeat the process with each of the two corners in front (one at a time)

Once the cover's top has been released, you can simply remove it (there are no wires holding it in place)

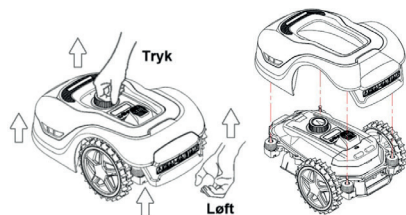

### Attaching the cover

Place the cover on top of the robotic mower. Look through the hole above the display and make sure that the holes in both back corners align with the 2 pegs on the robot.

Push the cover firmly onto the pegs (one at a time) by pressing on the cover just above the pegs.

Repeat the process for the 2 pegs at the front of the robot (one at a time)

### Transporting and moving the robot

Use the carrying handle under the robot's rear to carry the robot.

Never carry it by the edge of the cover, as the top cover may release the robot and it will fall to the ground.

It is recommended that robot lawn-mowers are transported over long distances in their original packaging. This is also good to have for winter storage of the robot.

When the robot needs to be moved away from the cutting area or adjusted, the large red STOP button must be activated (see picture).

When the STOP button is activated, the robot must be switched off. Press and hold the OFF button until the display goes out.

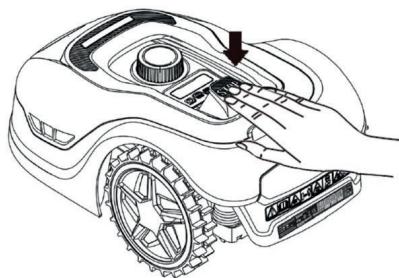

## CLEANING AND REPLACEMENT OF SPARE PARTS

It is important to keep your robot lawnmower clean to prolong its lifetime.

The robot will be able to handle slopes more easily if the wheels are clean and in good working order. The cutting result is also much better when the blades are sharp and can rotate freely (always switch off the robot completely when working with the blades).

### Cleaning the plastic guards

To protect the electronics and battery of the robotic mower, do not rinse the robot with high-pressure cleaner.

It is recommended that you use a soft brush to remove grass and other debris. If necessary, use a water sprayer or damp cloth to dissolve dirt.

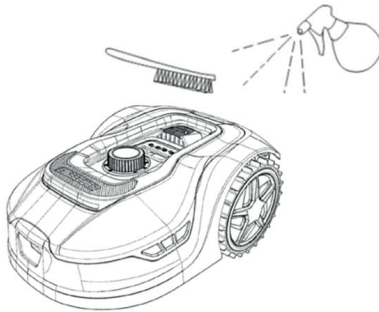

### Cleaning the underside

Wear work gloves for safety! At least once a month, you will need to clean the underside of the robotic mower, especially the blades.

Remember to start by switching off the robot.

Lay the robot on its side on a soft surface (e.g. lawn) to avoid scratching the mower deck.

Use a soft brush or plastic scraper to clean off grass and ensure a good

cutting result. Regular cleaning also reduces cutting noise and vibrations.

- Check that the blade shield can rotate freely.
- Check that the blades can rotate freely.
- Check that the front wheel can turn and rotate freely.

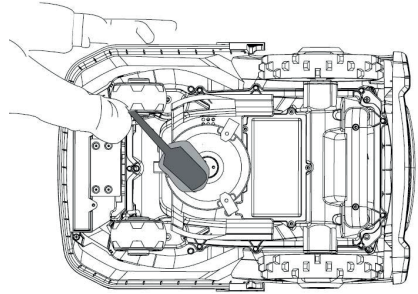

**Important!** Regular cleaning is essential for the robot to work properly! Make sure you follow the cleaning advice above – and do it often. Grass easily settles everywhere and can affect the robot's sensors and functionality.

Problems caused by lack of cleaning are not covered by the warranty.

### Cleaning the charging station.

Just as the robot needs to be cleaned regularly, it is a good idea to clean the charging station at the same time. Remove grass and soil from the drive plate. Cut down any grass growing around the charging station. Use manual grass shears.

Every 2 months or so, the charging contacts on the charging station and the robot should be checked and cleaned if necessary. Use some fine sandpaper or steel wool to remove any rust or oxidation on the charging plugs.

## The knife blades

It is recommended that you replace all blades and screws (at the same time) after each season to ensure a good cutting result. (Keep an eye on the blades and change more often if necessary). The blades are easy to change. All you need is a star screwdriver (switch off the robot before working with the blades). Unscrew the screw and remove any dirt and grass debris from the blade disc. Replace the blades with new ones and replace the screws at the same time. Make sure the blade screws are properly tightened.

**Note:** All 3 blades must be changed at the same time to avoid imbalance.

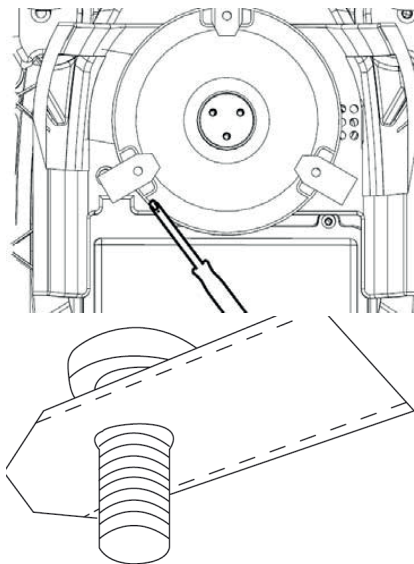

**Important:** Check the blade screws when turning the blades. As the blade's rotations cut into the screw, it is necessary to change the screws at the same time as the blades.

Use original blades only.

## WINTER STORAGE

For the last mowing session of the year, the cutting height should not be set lower than 40 mm. If the grass is cut lower, this will weaken the root network and can lead to yellow patches.

When storing the robotic mower for the winter, it is recommended that the robot and charging station are brought inside and stored in a warm, dry place and that the main switch (OFF) is turned off to protect the battery. Charge the robotic mower's battery via the supplied charging station before bringing the robot in for the winter.

The robot lawnmower battery is a maintenance-free lithium battery with an estimated lifetime of up to 3-5 years, depending on use, environment and winter maintenance. The batteries do not tolerate frost!

It is recommended that you also take the charging station indoors in winter. The boundary wire must NOT be removed!

**It is important to charge the robot lawnmower 1-2 times during winter storage (at least every 3 months) to ensure the health of the battery.** Take the robot lawnmower and put it in the charging station. Let it fully charge for 2-3 hours (this can be done indoors). Then take the robot out of the charging station again and leave it in a warm, dry place.

If these winter charges are not followed, there is a risk that the battery will lose capacity or break completely (this is not covered by the warranty).

Check that all bolts, screws and nuts are tightened correctly, as this ensures the best working conditions for the robot. Replace worn and damaged parts.

## Preparing for spring

After winter storage, it is a good idea to clean the charging plugs on the charging station and charging plates on the robot lawnmower with a stiff brush. This will improve the power connection when charging.

## REPLACING THE BATTERY

### WARNING

Before attempting to adjust, repair or replace the battery, blades or other spare parts, it is **IMPORTANT** that the robot is completely switched off and that safety equipment in the form of protective gloves and safety glasses is worn

Battery life depends on workload, maintenance and winter storage. Under normal conditions, the lifetime will be up to 3-5 years. The battery is easily replaced by following these steps:

1. Turn the robot upside down
2. Remove all grass and debris from around the battery cover before removing it.
3. Unscrew the screws on the battery cover. Remove the battery cover
4. Remove the battery holder on top of the battery.
5. Carefully lift out the old battery. Press on the clamp and release the connectors.

**NOTE:** Do not pull on the cables. Hold the plugs and release the clamp.

6. Connect a new original battery by plugging in the connectors until they click into place.
7. Replace the battery in the holder at the bottom of the chamber, place the battery holder and battery cover back in position and tighten the screws.

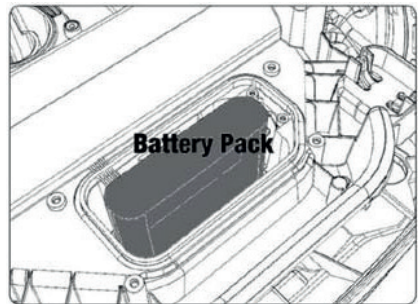
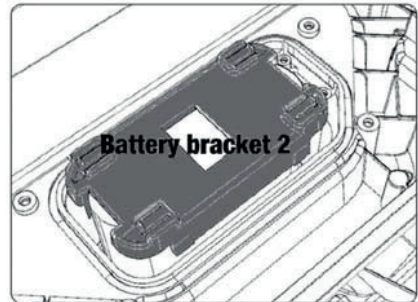
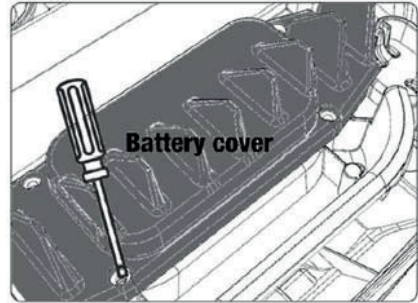

There is a USB port under the battery cover. This USB port may only be used by an authorised workshop. Make sure it doesn't get grass and dirt in it.

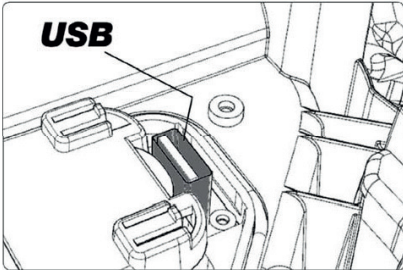
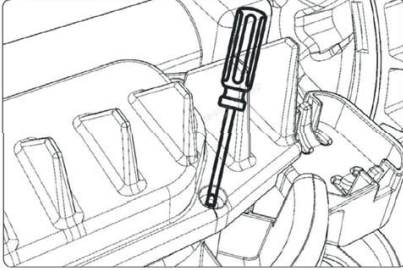

## ACCESSORIES

Optional/spare parts are available for the robot. Contact your local Harald Nyborg store.

## ERROR CODES

Display	Message	Solution
E1	Out of boundary	<ol style="list-style-type: none"> <li>1. Please place the mower inside the boundary wire</li> <li>2. Check the red and black connector wires are not reversed.</li> <li>3. If the error persists, contact after-sales service.</li> </ol>
E2	Wheel motor block	<ol style="list-style-type: none"> <li>1. Turn mower off; take mower to an area free of obstacles.</li> <li>2. Turn mower on. Press START then OK .</li> <li>3. If the error persists, turn power off; turn mower upside-down and check if there has something preventing the wheels from rotating.</li> <li>4. Remove any obstruction, turn mower upright, turn power on. Press START then OK.</li> </ol>
E3	Cutting motor block	<ol style="list-style-type: none"> <li>1. Turn mower off.</li> <li>2. Turn mower upside down and check if there has something preventing the blade disc from rotating.</li> <li>3. Remove any obstruction.</li> <li>4. Turn mower upright and take it to an area with shorter grass or adjust the cutting height higher.</li> <li>5. Turn mower on. Press START then OK</li> </ol>
E4	Bumper sensor always activated	<ol style="list-style-type: none"> <li>1. Turn mower off.</li> <li>2. Take mower to an area in your lawn free of obstacles</li> <li>3. Remove the cover and check the magnet on the back of cover. If there is no magnet, contact after-sales service to replace the cover.</li> <li>4. If magnets are in place, check that the rubber connection between the cover and the mower is firm. If loose, please retighten</li> <li>5. Turn power on. Press START then OK.</li> </ol>
E5	Lifted	<ol style="list-style-type: none"> <li>1. Turn mower off.</li> <li>2. Take mower to an area free of obstacles .</li> <li>3. Turn mower on. Press START then OK .</li> <li>4. If the error persists; turn mower off;</li> <li>5. Turn mower upside-down. Check if there has something preventing the front wheels rotating.</li> <li>6. Remove any obstruction, turn mower upright, turn mower on. Press START then OK .</li> </ol>
E6	Upside down	<ol style="list-style-type: none"> <li>1. Turn mower upright.</li> <li>2. Press START then OK.</li> <li>3.If error persists, please contact after-sales service.</li> </ol>
E7	Angle sensor always activated	<ol style="list-style-type: none"> <li>1. Turn mower off.</li> <li>2. Check that the slopes of the grounds are not exceeding than required limits.</li> <li>3. Take mower to a flat ground.</li> <li>4. Turn mower on. Press START then OK</li> <li>5. If error persists, please contact after-sales service.</li> </ol>

Display	Message	Solution
E8	Docking error	<ol style="list-style-type: none"> <li>1. Check if there is a 1 meter straight wire ahead of the charging station.</li> <li>2. Check that the charging station is placed in flat position</li> <li>3. Check that the charging station is not bent</li> <li>4. If error persists, please contact after-sales service.</li> </ol>
E9	Trapped	<ol style="list-style-type: none"> <li>1. Place mower to an area free of obstacles.</li> <li>2. If error persists, please contact after-sales service</li> </ol>
BP	Battery protection	<ol style="list-style-type: none"> <li>1. Check the battery temperature. If the temperature is too high, wait until it cooled down. If the temperature is too low, wait until the temperature higher than 5 °C.</li> <li>2. If the error persists, contact after-sales service.</li> </ol>
E11	No boundary signal	<ol style="list-style-type: none"> <li>1. If mower inside working area, check the charging station light, if it turns red, it means that the boundary wire was not well connected to charging station.</li> <li>2. If it was well connected and the light still turns red, check whether the boundary wire is broken.</li> <li>3. If the error persists, please contact after-sales service</li> </ol>
E12	Battery error	Please contact after-sales service to change battery
E13	Charging error	<ol style="list-style-type: none"> <li>1. Check if the charging head/pole is clean</li> <li>2. If the error persists, please contact after-sales service to change charger</li> </ol>
E14	Exceeds usable area	<ol style="list-style-type: none"> <li>1. Decrease mower working area to stated in the manual</li> <li>2. If the error persists, please contact after-sales service</li> </ol>
EE	Unknow error	<ol style="list-style-type: none"> <li>1. Restart mower</li> <li>2. If the error persists, please contact after-sales service</li> </ol>
LOCK	Continuously entering wrong passwords	<ol style="list-style-type: none"> <li>1. Please keep the mower ON and wait for 10 minutes.</li> <li>2. After 10 minutes you can enter your password again.</li> <li>3. If you forgot your password, please contact after-sales service.</li> </ol>

If the robot has run out of power and cannot be started, manually lift it back into the charging station and charge it before attempting troubleshooting. For other error codes, disconnect the power and restart the robot.

Whatever problem occurs, it is always recommended that you first try restarting the robot and see if that fixes the issue. Turn off the robot, wait 10 seconds and then switch it on again

**For further assistance and troubleshooting, contact Schou's service department.**



**Servicecenter**

**robotservice@schou.com**



**Servicecenter**

**robotservice@schou.com**



### EU DECLARATION OF CONFORMITY

GB

<b>Authorized representative:</b>	
<b>Company name</b>	Schou Company A/S
<b>Address</b>	Nordager 31
<b>Postal code</b>	6000
<b>City</b>	Kolding
<b>Country</b>	Denmark

**This declaration of conformity is issued under the sole responsibility of the manufacturer and herewith declares that the product**

<b>Product identification:</b>	Robotic Battery Powered Lawnmower. 20 V. DC. Class III, IPX 5 for mower. Charger Input 100-240 V. DC 28W - Output 20 V. AC. 1.1 A. Brand Name: ADANO Item no.: 18711
--------------------------------	--

**is in conformity with the provisions of the following EC directive(s)**

Reference no.	Title
2006/42/EU	Machine Directive
2014/30/EU	Electromagnetic Compatibility
2014/35/EU	Low voltage Directive
2011/65/EU w/Ammend.	Restriction of the use of certain hazardous substances in electrical and electronic equipment
2014/53/EU	Radio Equipment Directive
2000/14/EU	Noise Emission in the Environment by Equipment for Outdoor use

**References of standards and/or technical specifications applied for this declaration of conformity, or parts there of:**

Harmonized Standard No.	Title of the standard
EN IEC 63000:2018	
EN 50636-2-107:2015+A1:2018+A2: 2020	
EN 60335-1:2012+A11:2014+A13:2017+A1:2019+A2:2019+A14:2019+A15:2021	
EN 60335-2-29:2021 + A1:2021	
EN IEC 55014-1: 2021	
EN IEC 55014-2: 2021	
EN 301 489-1 V2.2.3	
EN 301 489-3 V2.1.1	
EN 301 489-17 V3.2.4	
EN IEC 61000-3-2: 2019+A1: 2021	
EN 61000-3-3: 2013+A1: 2019+A2:2021	

EN 303 447 V1.1.1	
EN 300 328 V2.2.2	

**Other standards and/or technical specifications :**

<b>Standard of technical procedure</b>	<b>Title of the standard or technical procedure</b>
EU Type Examination 2014/53/EU	Intertek NB 0413 Certificate no.: SE-RED-2100087 Ed.3
2000/14/EU	Declared Sound Power Level 55 dB(A)

(1) Where appropriate, the applicable parts or clauses of the standard or the technical specification should be referenced.

Kolding 23/12/2022

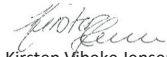

Kirsten Vibeke Jensen  
CSR & Compliance Manager





### ENVIRONMENTAL INFORMATION



Electrical and electronic equipment (EEE) contains materials, components and substances  that may be dangerous and harmful to human health and the environment when waste electrical and electronic equipment (WEEE) is not disposed of correctly. Products labelled with the crossed-out waste bin symbol below are electrical and electronic equipment. The crossed-out waste bin symbolises that the device must not be disposed of at the end of its service life together with household waste but must be disposed of separately.

---

### SERVICE CENTRE

Note: Always quote the product model number in connection with your enquiry. The model number is shown on the front of this manual and on the product rating plate.

[www.schou.com](http://www.schou.com)

---

Manufactured in P.R.C.

Manufacturer:

Harald Nyborg A/S  
 Gammel Højmevej 30  
 DK - 5250 Odense SV  
[www.harald-nyborg.dk](http://www.harald-nyborg.dk)

---

All rights reserved. The contents of this user guide may not be reproduced in part or whole in any way, electronically or mechanically, e.g. photocopying or recording, translated or stored in a database and retrieval system without the prior written consent of Schou Company A/S.

**Adano**